

# Two-Way Radios

## *User Guide*



DLR1020, DLR1060 models

**Open Source Software Legal Notices:**

This Motorola product contains Open Source Software. For more information regarding licenses, acknowledgements, required copyright notices and other usage terms, refer to the documentation for this Motorola product at:  
[www.motorolasolutions.com/DLR](http://www.motorolasolutions.com/DLR)



# CONTENTS

<b>Contents</b> .....	<b>1</b>
<b>Product Safety</b> .....	<b>3</b>
Acoustic Safety .....	3
<b>Introduction</b> .....	<b>4</b>
Package Contents .....	4
<b>FCC Licensing Information</b> .....	<b>6</b>
<b>Batteries and Chargers Safety Information</b> .....	<b>7</b>
Operational Safety Guidelines .....	8
<b>Radio Overview</b> .....	<b>9</b>
Parts Of The Radio .....	9
Power Button .....	10
Top Button .....	10
Volume Control (+/-) Button .....	10
Audio Accessory Connector .....	10
Microphone .....	10
Antenna .....	10
Tx/Rx Indicator LED .....	10
Push-to-Talk (PTT) Button .....	10
Channel / Menu Button .....	10
The Lithium-Ion (Li-Ion) Battery .....	11
DLR Series Radio Specifications .....	11

Battery Features .....	12
About the Li-Ion Battery .....	12
Battery Recycling and Disposal .....	13
Installing the Lithium-Ion (Li-Ion) Battery .....	14
Removing the Lithium-Ion (Li-Ion) Battery .....	15
Holster .....	16
Power Supply, Adaptor and DLR Single Unit Charger (SUC) Tray .....	16
Battery Life Information .....	17
Battery Status Information .....	17
Estimated Charging Time .....	19
DLR Series Charger LED Indicators .....	21
DLR Radios and Charger Compatibility .....	23
<b>Getting Started</b> .....	<b>25</b>
Turning radio ON/OFF .....	26
Adjusting Volume .....	26
Checking Battery Status .....	27
Transmitting and Receiving .....	27
Talk Permit Tone (TPT) .....	27
Talking to a Group in a Channel .....	28
Browsing / Selecting a Channel .....	28
Private Reply .....	28
Top Button Options .....	28

Talk Range . . . . .	29	Page All Available Status Indicator . . . . .	82
DLR and DTR Radios Compatibility . . . . .	29	<b>Customer Programming Software</b>	
Radio Status . . . . .	31	<b>(CPS) . . . . .</b>	<b>83</b>
<b>Advanced Configuration Mode . . . . .</b>	<b>33</b>	CPS Basic Menu Instructions . . . . .	84
Entering Advanced Configuration Mode . . . . .	34	<b>Cloning . . . . .</b>	<b>95</b>
Browsing Advanced Configuration Options . . . . .	35	Cloning Radios . . . . .	95
PROFILE ID Number . . . . .	36	Cloning Mode . . . . .	96
Maximum Channels . . . . .	40	Cloning with a Multi-Unit Charger	
Top Button . . . . .	41	(MUC) (Optional Accessory) . . . . .	97
MIC Gain . . . . .	43	Cloning Radio using the Radio to	
Home Channel . . . . .	44	Radio (R2R) Cloning Cable	
Resetting To Factory Defaults . . . . .	45	(Optional Accessory) . . . . .	98
Radio Factory Default Settings . . . . .	46	Wireless PROFILE ID Number	
<b>Special Radio Call Features . . . . .</b>	<b>49</b>	Cloning . . . . .	100
Private Reply . . . . .	49	Cloning Mode Status Indicator . . . . .	102
How Private Reply Works . . . . .	50	<b>Troubleshooting . . . . .</b>	<b>103</b>
Private Reply Status Indicator . . . . .	55	<b>Use and Care . . . . .</b>	<b>108</b>
Direct Call . . . . .	56	<b>Motorola Limited Warranty for</b>	
How Direct Call Works . . . . .	56	<b>the United States and Canada . . . . .</b>	<b>109</b>
Direct Call Status Indicator . . . . .	60	<b>Accessories . . . . .</b>	<b>113</b>
Call All Available . . . . .	64	Audio Accessories . . . . .	113
How Call All Available Works . . . . .	66	Battery . . . . .	113
Call All Available Status Indicator . . . . .	72	Cables . . . . .	113
Page All Available . . . . .	73	Chargers . . . . .	113
How Page All Available works . . . . .	75	Carry Accessories . . . . .	114

## PRODUCT SAFETY

### PRODUCT SAFETY AND RF EXPOSURE COMPLIANCE



Caution

Before using this product, read the operating instructions and RF energy awareness information contained in the Product Safety and RF Exposure booklet enclosed with your radio.

#### ATTENTION!

This radio is restricted to occupational use only to satisfy FCC RF energy exposure requirements. For a list of Motorola Solutions-approved batteries and other accessories, visit the following website which lists approved accessories:

[www.motorolasolutions.com/DLR](http://www.motorolasolutions.com/DLR)

#### ACOUSTIC SAFETY

Exposure to loud noises from any source for extended periods of time may temporarily or permanently affect your hearing. The louder the

radio's volume, the less time is required before your hearing can be affected. Hearing damage from loud noises is sometimes undetectable at first and can have a cumulative effect.

To protect your hearing :

- Use the lowest volume necessary to do your job.
- Increase the volume only if you are in noisy surroundings.
- Reduce the volume before connecting headset or earpiece.
- Limit the amount of time you use headsets or earpieces at high volume.
- When using the radio without a headset or earpiece, do not place the radio's speaker directly against your ear.
- If you experience hearing discomfort, ringing in your ears, or speeches that are muffled, you should stop listening to your radio through your headset or earpiece, and have your hearing checked by your doctor.

## INTRODUCTION

Thank you for purchasing the Motorola Solutions® DLR Series Radio. This radio is a product of Motorola Solutions' 80 plus years of experience as a world leader in the designing and manufacturing of communications equipment. The DLR Series radios provide cost-effective communications for businesses such as retail stores, restaurants, schools, construction sites, manufacturing, property and hotel management and more. Motorola Solutions professional two-way radios are the perfect communications solution for all of today's fast-paced industries.

**Note:** Read this user guide carefully to ensure you know how to properly operate the radio before use

**Business Radios,  
Mailstop 1C15, Motorola  
8000 West Sunrise Boulevard  
Plantation, Florida 33322**

### PACKAGE CONTENTS

- Radio
- Holster
- Lithium-Ion Battery
- Power Supply
- Quick Reference Guide
- Drop-in Tray Charger with Power Adapter
- Product Safety & RF Exposure Booklet

For product-related questions, contact:

**1-800-448-6686** or visit us at:

**[www.motorolasolutions.com/DLR](http://www.motorolasolutions.com/DLR)**

## FCC LICENSING INFORMATION

DLR Series business two-way radios operate in the license-free 900 MHz ISM Band (902 – 928 MHz) and are subject to the Rules and Regulations of the Federal Communications Commission (FCC).

This device complies with part 15 of the FCC Rules and RSS210 of the Industry Canada. Operation is subject to the following two conditions: (1) This device may not cause harmful interference, and (2) this device must accept any interference received, including interference that may cause undesired operation.

Changes or modifications not expressly approved by Motorola Solutions may void the user's authority granted by the FCC/IC to operate this radio and should not be made. To comply with FCC/IC requirements, transmitter adjustments should be made only by or under the supervision of a person certified as technically qualified to perform transmitter maintenance and repairs. Replacement of any transmitter component (crystal, semiconductor, etc.) not authorized by the

FCC/IC equipment authorization for this radio could violate FCC/IC rules.

**Note:** Use of this radio outside the country where it was intended to be distributed is subject to government regulations and may be prohibited.

## BATTERIES AND CHARGERS SAFETY INFORMATION

This document contains important safety and operating instructions. Read these instructions carefully and save them for future reference.

Before using the battery charger, read all the instructions and cautionary markings on

- the charger,
  - the battery, and
  - the radio using the battery
1. To reduce risk of injury, charge only the rechargeable Motorola Solutions-authorized batteries. Other batteries may explode, causing personal injury and damage.
  2. Use of accessories not recommended by Motorola Solutions may result in risk of fire, electric shock, or injury.
  3. To reduce risk of damage to the electric plug and cord, pull by the plug rather than the cord when disconnecting the charger.
  4. An extension cord should not be used unless absolutely necessary. Use of an improper extension cord could result in risk of fire and electric shock. If an extension cord must be used, make sure that the cord size is 18AWG for lengths up to 100 feet (30.48 m), and 16AWG for lengths up to 150 feet (45.72 m).
  5. To reduce risk of fire, electric shock, or injury, do not operate the charger if it has been broken or damaged in any way. Take it to a qualified Motorola Solutions service representative.
  6. Do not disassemble the charger; it is not repairable and replacement parts are not available. Disassembly of the charger may result in risk of electrical shock or fire.
  7. To reduce risk of electric shock, unplug the charger from the AC outlet before attempting any maintenance or cleaning

## **OPERATIONAL SAFETY GUIDELINES**

- Turn the radio OFF when charging battery.
  - The charger is not suitable for outdoor use. Use only in dry locations/conditions.
  - Connect charger only to an appropriately fused and wired supply of the correct voltage (as specified on the product).
  - Disconnect charger from line voltage by removing main plug.
  - The outlet to which this equipment is connected should be nearby and easily accessible.
  - In equipment using fuses, replacements must comply with the type and rating specified in the equipment instructions.
  - Maximum ambient temperature around the power supply equipment must not exceed 40°C (104°F).
  - Power output from the power supply unit must not exceed the ratings stated on the product label
- located at the bottom of the charger.
- Make sure that the cord is located where it will not be stepped on, tripped over, or subjected to water, damage, or stress.



# RADIO OVERVIEW

## PARTS OF THE RADIO

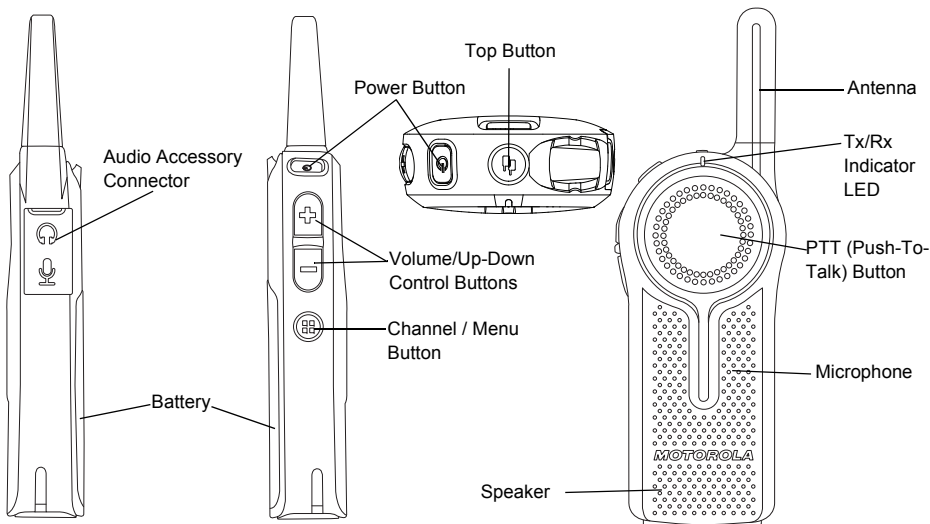

**Power Button**

Long press to turn the radio ON or OFF. Short press to check battery status.

**Top Button**

The radio Top Button comes defaulted to “Private Reply” feature.

**Note:** For more information regarding programming the Top Button to other features, refer to “Special Radio Call Features” on page 49.

**Volume Control (+/-) Button**

Used to increase (+), decrease (-) or mute the volume.

**Audio Accessory Connector**

Used to connect compatible audio accessories.

**Microphone**

Speak clearly into the microphone when sending a message.

**Antenna**

For models **DLR1020** and **DLR1060** the antennas are non-removable.

**Tx/Rx Indicator LED**

Used to indicate whether the radio is on standby, receiving or transmitting.

**Push-to-Talk (PTT) Button**

To talk, press the PTT (Push to Talk) and **WAIT** to hear the Talk Permit Tone (a quick double beep) **BEFORE** you start speaking. Hold the radio vertically 1 to 2 inches (2.5cm to 5cm) from mouth when talking. Release the PTT to listen.

**Channel / Menu Button**

In standard radio operation mode, the Channel/ Menu button comes defaulted to channel function. To change channel, press the Channel / Menu button and then Press the (+) or (-) button to browse channels. Short press the PTT button to exit.

When in Advanced Configuration Mode, Channel / Menu button gives access and allows navigation to set up special features.

## The Lithium-Ion (Li-Ion) Battery

DLR Series comes with a Standard Capacity

Li-Ion battery. Other batteries may be available. For more information, see “Battery Features” on page 12.

## DLR Series Radio Specifications

The radio’s model is shown on the back of the radio and provides the following information:

**Table 1: DLR Series Radio Specifications**

Model	Frequency Band	Transmit Power (Watts)	Number of Channels	Antenna
DLR1020	ISM 900 MHz	1	2	Non-removable
DLR1060	ISM 900 MHz	1	6	Non-removable

## BATTERY FEATURES

DLR Series radios provide standard Lithium-Ion batteries.

**Note:** Batteries with different capacities and operational life may be available in future.

### About the Li-Ion Battery

The DLR Series radio comes equipped with a rechargeable Li-Ion battery. This battery should be fully charged before initial use to ensure optimum capacity and performance.

Battery life is determined by several factors. Among the more critical are the regular overcharge of batteries and the average depth of discharge with each cycle. Typically, the greater the overcharge and the deeper the average discharge, the fewer cycles a battery will last. For example, a battery which is overcharged and discharged 100% several times a day, lasts fewer cycles than a battery that receives less of an overcharge and is discharged to 50% per day. Further, a battery

which receives minimal overcharging and averages only 25% discharge, lasts even longer.

Motorola Solutions batteries are designed specifically to be used with a Motorola Solutions charger and vice versa. Charging in non-Motorola Solutions equipment may lead to battery damage and void the battery warranty. The battery should be at about 77°F (25°C) (room temperature), whenever possible. Charging a cold battery (below 50° F [10°C]) may result in leakage of electrolyte and ultimately in failure of the battery. Charging a hot battery (above 95°F [35°C]) results in reduced discharge capacity, affecting the performance of the radio. Motorola Solutions rapid-rate battery chargers contain a temperature-sensing circuit to ensure that batteries are charged within the temperature limits stated above.

## **Battery Recycling and Disposal**

Li-Ion rechargeable batteries can be recycled. However, recycling facilities may not be available in all areas. Under various U.S. state laws and the laws of several other countries, batteries must be recycled and cannot be disposed of in landfills or incinerators. Contact your local waste management agency for specific requirements and information in your area. Motorola Solutions fully endorses and encourages the recycling of Li-Ion batteries. In the U.S. and Canada, Motorola Solutions participates in the nationwide Rechargeable Battery Recycling Corporation (RBRC) program for Li-Ion battery collection and recycling.

Many retailers and dealers participate in this program. For the location of the drop-off facility closest to you, access RBRC's Internet web site at:

**[www.rbrc.com](http://www.rbrc.com)**



or call:

**1-800-8-BATTERY**

This internet site and telephone number also provides other useful information concerning recycling options for consumers, businesses and governmental agencies.

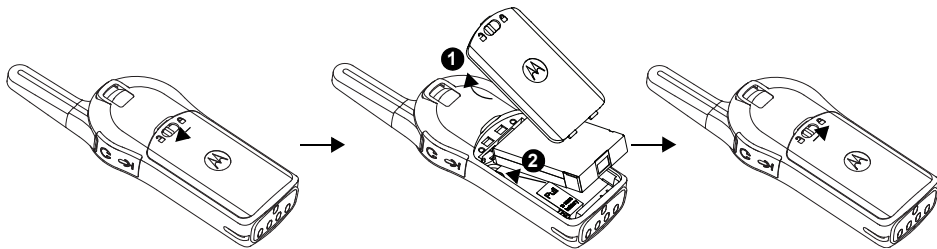
## Installing the Lithium-Ion (Li-Ion) Battery



1. Slide the latch at the top of the battery door to the unlock position  and lift up the battery door at the center recess.
2. Align the battery contacts with the tabs in the battery compartment. Insert the contact side of the battery first, then press the battery down to secure in place.
3. Put the battery door back on the radio. Slide the latch to the lock position .

## Removing the Lithium-Ion (Li-Ion) Battery

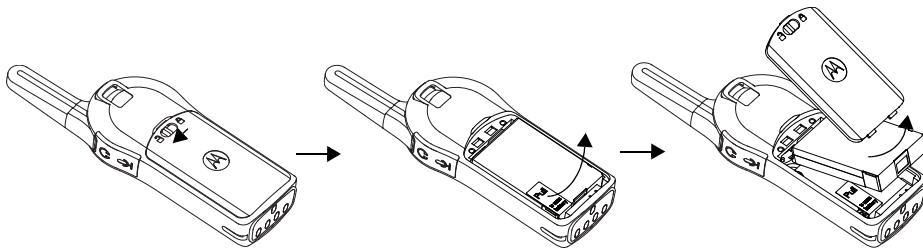

1. Turn OFF the radio.
2. Slide the latch at the top of battery door to the unlock position  and lift up the battery door at the center recess.
3. Pull on the battery removal tab until battery is disengaged from battery compartment.
4. Pull the battery away from radio.

## Holster

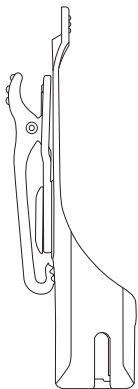

1. Insert the radio into the base of the holster at an angle. Press the radio against the back of the holster until the hooks on the holster are inserted in the top recesses of the battery.
2. To remove, using the top tab on the holster, detach the hooks of the holster from the top recesses of the battery. Slide the radio at an angle and remove from the holster.

## Power Supply, Adaptor and DLR Single Unit Charger (SUC) Tray

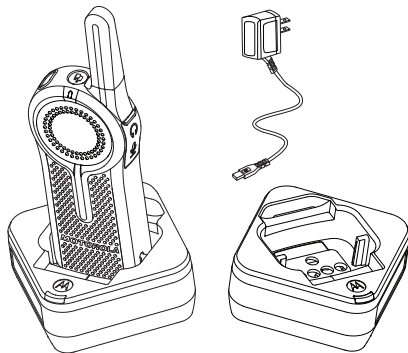

The radio is equipped with one DLR Single Unit Charger (SUC) Tray and one Power Supply with Adaptor. See "Chargers" on page 113 for more information.



## Battery Life Information

When the Battery Save feature is set to ON (enabled by default), the battery life lasts longer. The following table summarizes battery life estimations:

**Table 2: Li-Ion Battery Life for DLR1020 and DLR1060**

Battery Type	Battery Save OFF	Battery Save ON
Standard	10.0 – 12.0 Hours	Up to 14 Hours

**Note:** Battery life is estimated based on 5% transmit / 5% receive / 90% standby standard duty cycle.

## Battery Status Information

To check battery status, short press the Power button. DLR radio also announces battery level every time it powers up.

**Table 3: Battery Status Information**

Battery Status	Battery Level	Voice Prompt or Tone
Battery High	100% – 71%	<i>“Battery level high”</i>
Battery Medium	70% – 41%	<i>“Battery level medium”</i>
Battery Low	40% – 11%	<i>“Battery level low”</i>
Battery Critical	10% – 0%	<i>“Battery level critical”</i>
Battery Shutdown	0%	Shutdown beeps

**Note:** Battery save is ON by default.

**ATTENTION!**

Always turn off the radios prior to charging.  
Radios charge the best of room temperature.

### ***Charging with the Drop-in Tray Single Unit Charger (SUC)***

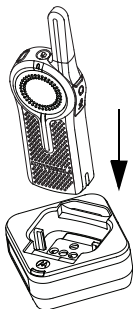

The DLR Series radio comes with a Standard Power Supply and DLR SUC tray.

1. Place the DLR SUC tray on a flat surface.
2. Insert the connector of the power supply into the port on the side of the DLR SUC tray.

3. Plug the AC adaptor into a power outlet.
4. Turn the radio "OFF".
5. Insert the radio into the tray with the front of the radio facing the front of the charger, as shown. Make sure the radio is securely inserted all the way into the charger and the RED LED illuminates to indicate that the battery is charging. See "DLR Series Charger LED Indicators" on page 21 for more information.

**Note:** When charging a battery attached to the radio, turn the radio OFF to ensure a full charge. See "Operational Safety Guidelines" on page 8 for more information.

### ***Charging A Stand-Alone Battery***

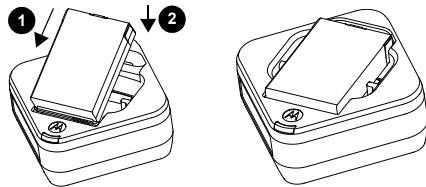

To charge a battery, insert the battery into the charger's pocket by:

1. Aligning the raised tab on each side of the battery with the corresponding groove on each side of the charger pocket.
2. Pressing the battery toward the rear of the pocket.
3. Sliding the battery into the charger pocket, ensuring complete contact between the charger and battery contacts.
4. When the battery is properly seated in the pocket, the charger indicates the Battery Level status as shown in Table 6. The **RED** LED illuminates to indicate that the battery is charging rapidly.
5. The LED changes to a **STEADY GREEN** light to indicate that the battery is **nearly** or fully charged.

**Table 4: Motorola Solutions Authorized Batteries**

Part Number	Description
HKNN4013_	Li-Ion Battery 1800mAh

### Estimated Charging Time

The following table provides the estimated charging time of the battery. For more information, see "Battery" on page 113.

**Table 5: Battery Estimated Charging Time**

Charging Solutions	Estimated Charging Time
	Standard Battery
Standard	≤ 3.50 Hours

### Charging a Radio and Battery using a DLR 12-Pocket Multi Unit-Charger - MUC (Optional Accessory)

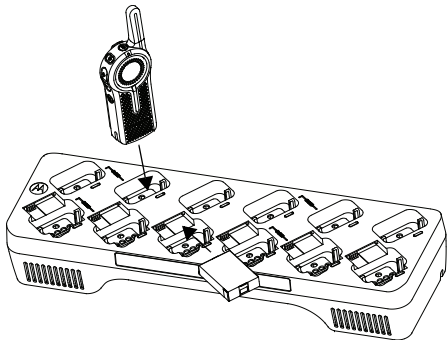

The DLR 12-Pocket Multi-Unit Charger (MUC) allows drop-in charging of up to 12 radios or up to 6 radios and 6 stand-alone batteries. Batteries can be charged with the radios or removed and placed in the MUC separately. Each of the 12 charging pockets can hold a

radio (with or without the Holster) or battery, but not both.









1. Place the Multi-Unit Charger on a flat surface.
2. Insert the power cord plug into the MUC's dual pin connector at the bottom of the MUC.
3. Plug the power cord into an AC outlet.
4. Turn the radio OFF.
5. Insert the radio or battery into the charging pocket with the radio or battery facing away from the contacts.

#### Note:

- This Multi-Unit Charger clones up to 2 radios (2 Source radios and 2 Target radios). Refer to "Cloning with a Multi-Unit Charger (MUC) (Optional Accessory)" on page 97 for more information.
- More information on the Multi-Unit Charger operation is available in the Instruction Sheets provided with the MUC. For more information on the parts and their part numbers, refer to Chapter "Accessories" on page 113.

## DLR Series Charger LED Indicators

Table 6: Charger LED Indicator

Status	LED Status	Comments
Power On	Green for approx. 1 sec 	
Charging	Steady red 	
Charged	Steady green 	
Error (*)	Red fast flash 	
Standby (**)	Amber slow flash 	
Battery Level Status	Flash red 1 time 	Battery low
	Flash amber 2 times 	Battery medium
	Flash green 3 times 	Battery high

(\*) Normally, re-positioning the battery pack will correct this issue.

(\*\*) Battery temperature is too warm or too cold or wrong power voltage is being used.

If there is NO LED indication:

1. Check that the radio, or stand-alone battery, is inserted correctly.
2. Ensure the power supply is plugged into an appropriate AC outlet. (for DLR Single Unit Charger (SUC) Tray only).
3. Ensure the cable is plugged securely into the charger socket (for DLR Single Unit Charger (SUC) Tray only).
4. Ensure the power cord is plugged securely into the charger socket with an appropriate AC outlet and there is power to the outlet (for DLR 12-Pocket Multi Unit Charger Tray only)
5. Confirm that the battery used with the radio is Motorola Solutions authorized batteries listed in Table 4.

## DLR Radios and Charger Compatibility

Table 7: DLR and CLS Chargers Compatibility

Chargers	Charging Compatibility			
	DLR radio with inserted battery	DLR standalone batteries	CLS radio with inserted battery	CLS standalone batteries
DLR SUC	✓	✓	✓	x
DLR MUC	✓	✓	✓	x
CLS SUC	✓	x	✓	✓
CLS MUC	✓	x	✓	✓

**Note:** Although DLR Series and CLS Series *chargers* are compatible, DLR and CLS radios operate in different frequency bands and will not communicate with each other.

# Notes



# GETTING STARTED

For the following explanations, refer to “Parts Of The Radio” on page 9.

## RADIO BASIC OPERATION

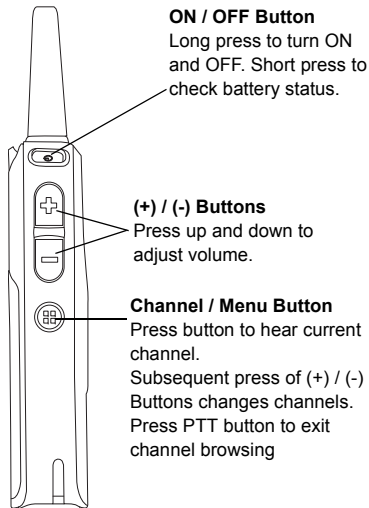
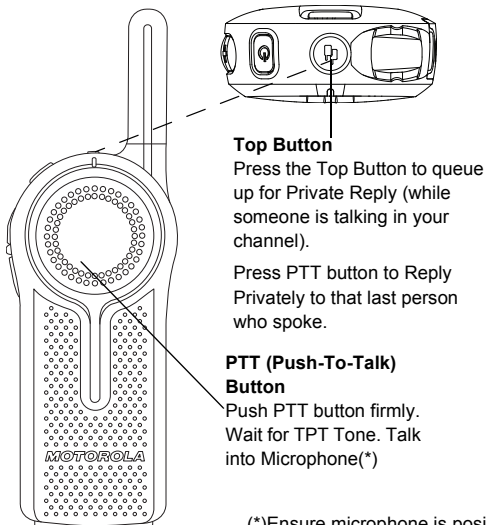

(\*)Ensure microphone is positioned 1 to 2 inches (2.5 to 5 cm) away from mouth

## TURNING RADIO ON/OFF

To turn ON the radio, press and hold the Power button until the radio plays the power up tone and the standby light begins to blink.

**Note:** By default, when radio is turned ON, it announces the current channel name and battery status.

To turn the radio OFF, press and hold the Power button (~3 seconds) until the radio Tx/Rx Indicator LED turns OFF and power down tone is heard.

## ADJUSTING VOLUME

Press the (+) button to increase the volume, or the (-) button to decrease the volume.

To mute, press and hold the (-) button (~2 seconds) until you hear the voice announcement “Mute”.

**Note:** Radio mute means setting the volume to the lowest level. (This is to prevent the user from forgetting to unmute the radio.)

To maximize volume, press and hold the (+) button (~2 seconds). The volume will fast scroll

up to maximum volume. You will hear the volume beeps increment as the volume increases.

**Notes:** Do not hold the radio too close to the ear when the volume is high or when adjusting the volume.

There are 16 increments of volume.

As the (+) / (-) buttons are pressed, you will hear a beep at the current volume level. If device is receiving during volume interaction, received audio will be heard at the new volume instead of beeps.

When using radio with earpiece, make sure to adjust the radio volume to the lowest volume before putting on the earpiece. Refer to “Acoustic Safety” on page 3. Use only Motorola Solutions approved accessories. Refer to “Audio Accessories” on page 113 for more information.

## CHECKING BATTERY STATUS

To check the battery status, short press the power button. Refer to “Battery Status Information” on page 17 for more information.

**Note:** The four levels available for battery status are : High, Medium, Low and Critical.

## TRANSMITTING AND RECEIVING

- To receive, listen through the speaker.
- To respond or to talk, press the PTT (Push to Talk) and **WAIT** to hear the Talk Permit Tone (TPT) **BEFORE** you start speaking. Hold the radio vertically 1 to 2 inches (2.5cm to 5cm) from mouth when talking. Release the PTT to listen.
- The Tx/Rx Indicator blinks slowly RED when on standby. When the radio is transmitting, the Tx/Rx Indicator is solid RED.
- When the radio is receiving, the Tx/Rx Indicator LED blinks RED quickly.

**IMPORTANT:**When talking on the radio, make sure not to release the PTT button at any given time. Whether you are transmitting using the PTT button or

using an in-line PTT on the earpiece accessory, always ensure the PTT button is pressed firmly until the transmission is finished. Releasing the PTT button while transmitting and trying to immediately press the PTT button again causes the radio to give a loud denial tone. Wait for 2 seconds and press PTT again to continue speaking. If you press the PTT button to transmit and a busy tone is received instead of a TPT, this means the channel is either not available, busy or there are no users reachable within transmission range.

### Talk Permit Tone (TPT)

TPT is a quick distinctive double beep tone that sounds after the user presses the PTT button, indicating the channel is free to talk. TPT is useful in ensuring orderly communications by preventing radios from transmitting over ongoing conversations.

Always wait to hear the TPT before starting to speak to ensure your words are not cut off.

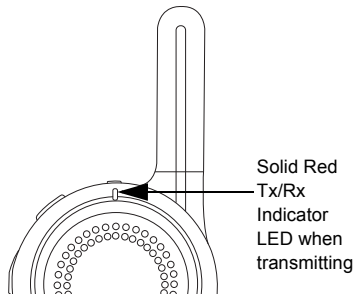

### Talking to a Group in a Channel

To transmit, press the PTT (Push to Talk) and **WAIT** to hear the TPT (Talk Permit Tone) **BEFORE** you start speaking.

### BROWSING / SELECTING A CHANNEL

To select a channel, press the Channel / Menu button until the voice announcement "*Channel <Number>, to change press + or -*" is heard.

Press (+) or (-) buttons to select the desired channel. An audible voice indicates the selected channel.

To exit Channel Change, press the PTT button or wait for the radio Channel / Menu timer to expire.

### PRIVATE REPLY

DLR radio comes with the Top Button configured to Private Reply Feature i.e. when you hear someone talking on the radio, push the Top Button to queue for Private Reply function (Top Button LED indicator blinks orange). Once the person finishes talking, press the PTT button to Reply Privately to that person (Top Button LED illuminates **solid orange**). Voice prompts and tones will guide you on Private call status. For more details on how to use this feature, refer to "Special Radio Call Features" on page 49.

### TOP BUTTON OPTIONS

The Top Button comes pre-programmed with the Private Reply Feature. Top Button can be configured also to allow other different call features such as: Page All Available, Call

Available, Direct Call and Mute. It can also be disabled. For more details on how to configure the Top Button refer to “Advanced Configuration Mode” on page 33.

## TALK RANGE

TALK RANGE		
Model	Industrial	Multi-Level
	Inside steel/ concrete Industrial buildings	Inside multi- level buildings
ISM 900 MHz	Up to 300,000 Sq. Ft.	Up to 20 Floors

For a group of DLR radios to be able to communicate, they need to be on the same channel and have the same radio PROFILE ID number. All radios come by default programmed to PROFILE ID number “0000”

1. **Channel:** Current channel that the radio is using, depending on radio model.

2. **PROFILE ID Number:** ALL the radios in your fleet (independent of the channels that users are assigned to) should use the **SAME PROFILE ID**. It is also **VERY IMPORTANT TO CUSTOMIZE THE PROFILE ID** number in order to avoid interference from other users using the default “0000” number.

In order to customize your radio fleet PROFILE ID, choose a 4 digit number and enter it using the radio Advanced Configuration Mode (Turn off the radio, Press the PTT, (+) and Power buttons simultaneously and hold until radio announces “*Programming Mode*”. Follow voice prompts). For more information, refer to the “Advanced Configuration Mode” on page 33.

## DLR AND DTR RADIOS COMPATIBILITY

DLR and DTR radios are based on the same digital radio technology and can be used in mixed fleets of DLR and DTR radios. Out of the box, DLR and DTR radios will communicate using the factory default settings.

If you have DTR radios with customized settings and/or private groups, and need to add DLR radios, make sure to use the DLR CPS software(\*) in order to create a compatible configuration in the DLR radios. The same applies if DTR radios are to be added to an existing DLR radio fleet. For more details on DTR and DLR compatibility please contact your Motorola Solutions point of sale.

For questions or comments related to this product, please contact Motorola Solutions:  
1-800-448-6866

**Note:** (\*) DLR CPS software is available for free download at  
[www.motorolasolutions.com/DLR](http://www.motorolasolutions.com/DLR)

## RADIO STATUS

Radio Status	Front LED Indicator	Top Button LED Indicator	Voice Prompt or Tone
Power Up	Solid Red for 2 seconds	OFF	"Battery Level <Level>, Channel <Number>"
Power Off	Solid Red for 2 seconds	OFF	Power Off chirps
Fatal Error at Power up	Double Blink Red	Single Blink Orange	Not Available
Channel Busy	Not Available	OFF	Busy tone
'Idle' Mode	Heartbeat Red	OFF	Not Available
Transmit (Tx) (standard group call)	Solid Red	OFF	Not Available
Receive (RX) (standard group call)	Fast Red Heartbeat	OFF	Not Available

## **Notes**



## ADVANCED CONFIGURATION MODE

The DLR Advanced Configuration Mode allows you to configure special settings in your radio without the need of programming cables or additional software.

Advanced Configuration Mode gives access to customize the following features:

- PROFILE ID Number,
- Maximum Channels,
- Top Button,
- Microphone (MIC) Gain, and
- Home Channel.

**Table 1: Advanced Configuration Mode Features**

Feature	Description
PROFILE ID Number	Choose a 4 digit number (0000 – 9999) as your radio PROFILE ID Number. Customize the PROFILE ID Number to ensure interference free / private communications.
Maximum Channels	Choose the maximum number of channels you want to allow for your radio.
Top Button	Set the Top Button with one of the following feature: Private Reply, Direct Call(*), Call All Available, Page All Available, Mute, Disabled.
MIC Gain	Choose between High, Medium or Low MIC Gain to adjust the radio microphone sensitivity level to fit different users or noise environments.
Home Channel	Choose the channel you want to designate as your main channel. Everytime you change to a different channel and no activity is detected from the channel, the radio reverts back to your home channel.

(\*) Only if enabled via CPS

**ENTERING ADVANCED CONFIGURATION MODE**

To enter the Advanced Configuration Mode, power UP using the ON / OFF button while pressing the PTT and (+) buttons simultaneously.

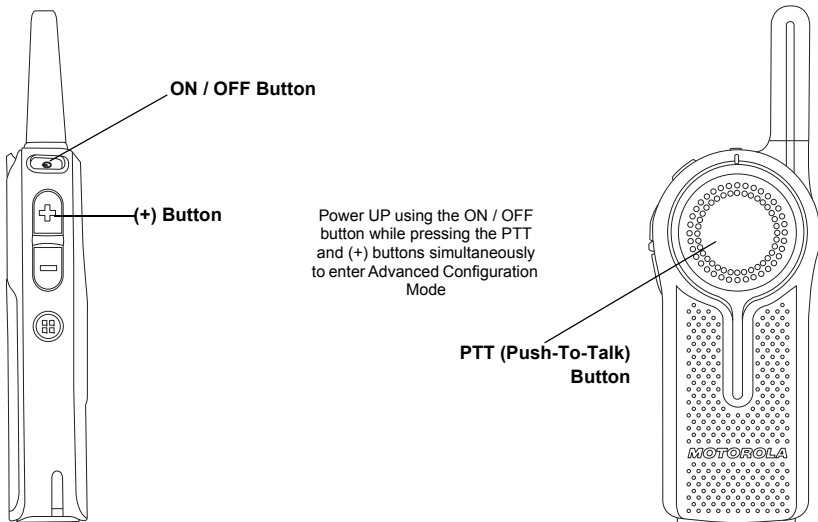

## BROWSING ADVANCED CONFIGURATION OPTIONS

Upon entering Advanced Configuration Mode, radio plays voice prompt *“Programming Mode. Press Menu to continue”*. Press Channel / Menu button to cycle through the Advanced Configuration options.

**Note:** Long press the PTT button at any time to exit the Advanced Configuration Mode altogether.

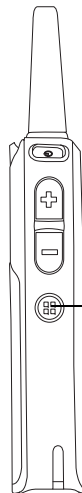
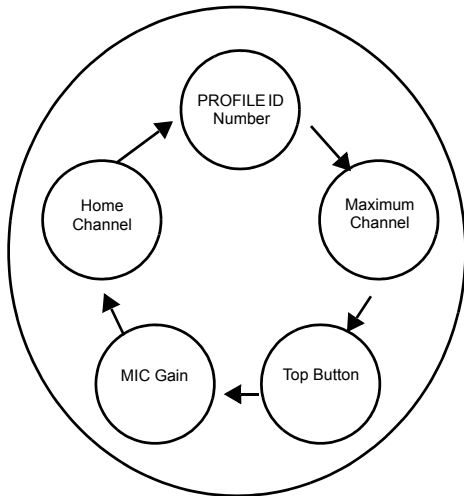

*“Programming Mode.  
Press Menu to continue”*.

**Channel / Menu Button**  
Press to cycle through the Advanced Configuration options.

## PROFILE ID Number

### PROFILE ID Number – Current Value

Once you press the Channel / Menu button, the radio announces the current PROFILE ID Number(\*) and prompts you to change it. Press (+) or (-) button to enter the PROFILE ID Number sub-menu. Alternatively, press the Channel / Menu button to continue to the next Advanced Configuration option.

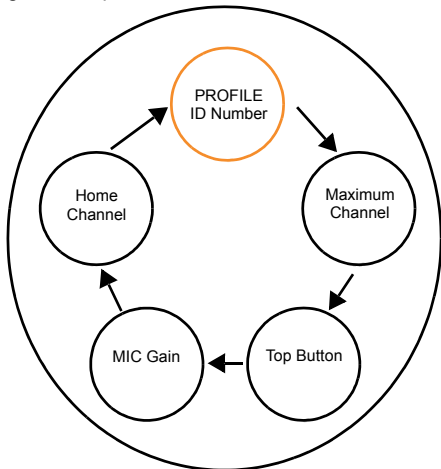

*"Current Profile ID  
<Digit 1, Digit 2, Digit 3,  
Digit 4> to change,  
press plus or minus".*

#### **(+) / (-) Buttons**

Press to enter the PROFILE ID Number sub-menu

#### **Channel / Menu Button**

Press to continue to the next Advanced Configuration option

(\*) PROFILE ID Number default is "0000". Change it to avoid interferences and improve privacy.

## PROFILE ID Number – Changing values

Once you press either the (+) or (-) to enter the PROFILE ID Number sub-menu, the radio announces the first digit number value and prompts you to change it(\*). Press (+) or (-) button again to change the first digit number. Press Channel / Menu button to continue to the next digit.

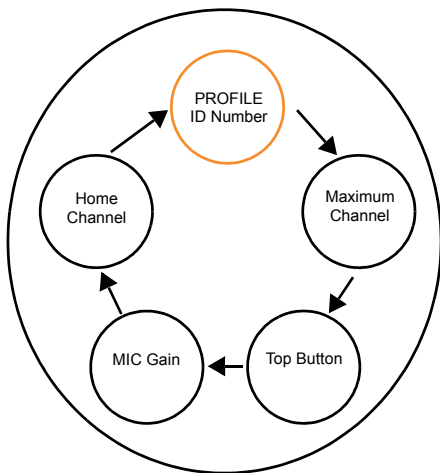

*"First digit <number>. To change press plus or minus".*

### **(+) / (-) Buttons**

Press (+) or (-) button to change the first digit number

### **Channel / Menu Button**

Press to continue to the next digit

(\*) There is 10,000 options of PROFILE ID Number to choose from (0000 – 9999).

### PROFILE ID Number – Sub-menu

When you press (+) or (-) button to change the current digit, radio announces the value. Press Channel / Menu to continue to the next digit. Once in Digit 4, press Channel / Menu button again to continue to the next Advanced Configuration option.

**Note:** DLR radio gives you the option to move forward through the 4 digits with the Channel / Menu button. There is no option to move backward through the 4 digits of PROFILE ID Number.

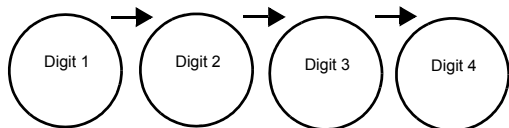

Press Channel / Menu button  
to continue to the next  
Advanced Configuration option



*"Zero, one, two,  
three...nine, zero.."*

**(+) / (-) Buttons**  
Press to change the  
current digit value

**Channel / Menu Button**  
Press to continue to  
next digit. Once in Digit  
4, press button again to  
continue to the next  
Advanced Configuration  
option

## PROFILE ID Number – Value Modification Confirmation

Once you have set the 4 digit PROFILE ID Number, the radio announces the entire new PROFILE ID Number value. Press Channel / Menu button to continue to the next Advanced Configuration option or hold down the PTT button to exit the Advanced Configuration Mode.

**Note:** If the 4 digit PROFILE ID number set is not the numbers wanted upon moving to the next Advanced Configuration option, press the Channel / Menu button and cycle through the Advanced Configuration options until you are back at the PROFILE ID Number option to change the value.

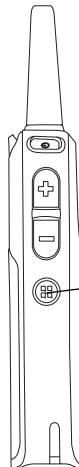
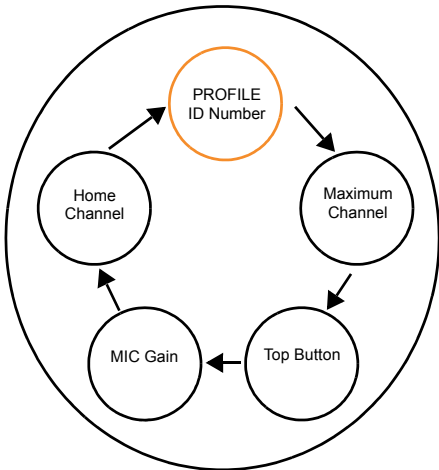

*"Profile ID saved as <Digit 1, Digit 2, Digit 3, Digit 4>. Press Menu to continue".*

**Channel / Menu Button**  
Press to continue to the next Advanced Configuration option

## Maximum Channels

Press the Channel / Menu button until the radio announces the current maximum number of channels and prompts you to change it. Press (+) or (-) button to change the number of channels(\*). Press Channel / Menu button to continue to the next Advanced Configuration option.

**Note:** The maximum number of channels you can set up in your radio is limited by the radio model. DLR1060 has maximum 6 channels and DLR1020 has maximum 2 channels.

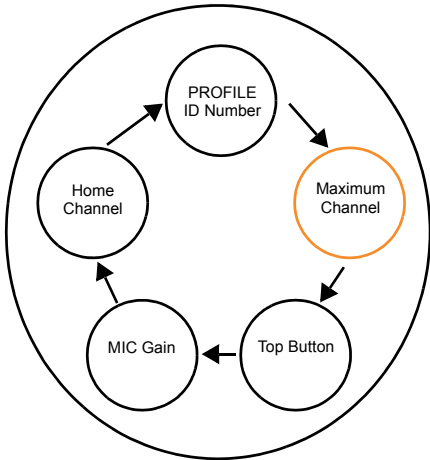

*"Maximum channels <number>. To change, press plus or minus".*

**(+) / (-) Buttons**  
Press to change the number of channels

**Channel / Menu Button**  
Press to continue to the next Advanced Configuration option

(\*) Maximum number channels allowed by default is the maximum number of channels your radio model has.



## Top Button

### Top Button – Current Feature

Press the Channel / Menu button until the radio announces the current Top Button feature and prompts you to change. Press (+) or (-) button to enter the Top Button sub-menu. Alternatively, press Channel / Menu button to continue to the next Advanced Configuration option.

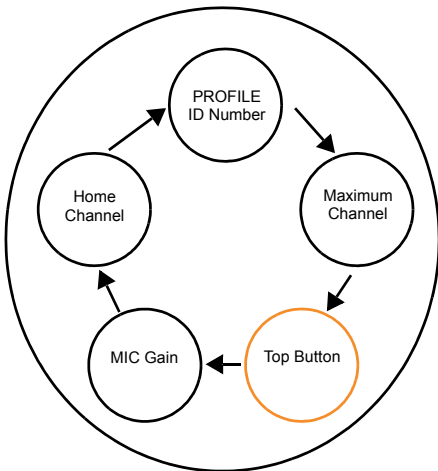

*"Programmable Button <Top Button Feature>. To change, press plus or minus".*

#### **(+) / (-) Buttons**

Press to enter the Top Button sub-menu

#### **Channel / Menu Button**

Press to continue to the next Advanced Configuration

### Top Button – Sub-menu options

Once you press the (+) or (-) button to enter the Top Button sub-menu, you can browse back and forward the different Top Button options using the (+) or (-) button. Radio will guide with voice prompts as you navigate through the features. Press Channel / Menu button to continue to the next Advanced Configuration option.

**Note:** In order to use the Direct Call option, it must be enabled via CPS beforehand. Otherwise Top Button sounds an error tone even if you choose the option in the this menu.

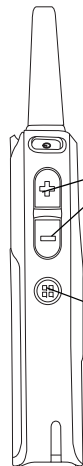
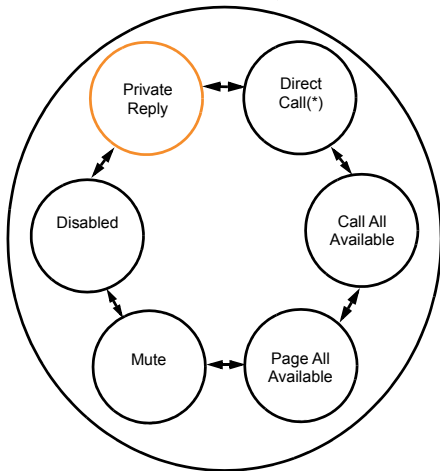

"<Top Button feature>".

**(+) / (-) Buttons**

Browse back and forward the different Top Button options using the (+) or (-) button

**Channel / Menu Button**

Press to continue to the next Advanced Configuration option

(\*) Direct Call feature is only available if it has been previously enabled via CPS.

## MIC Gain

Press the Channel / Menu button until the radio announces the MIC Gain setting and prompts you to change it. There is three MIC Gain settings to choose from – Low, Medium, High. The default MIC Gain value is “Medium”. Press the (+) or (-) button to change MIC Gain settings. Press Channel / Menu button to continue to the next Advanced Configuration option. MIC Gain should only be changed if other users complain that the volume from this radio is too low or too high. The default Medium setting should be appropriate for most users, so it can be left unchanged.

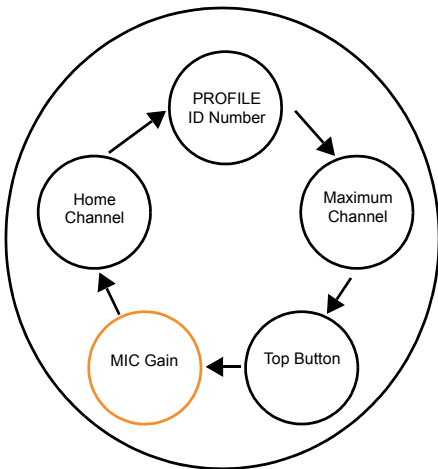

*"MIC Gain <MIC Gain level>. To change, press plus or minus".*

**(+) / (-) Buttons**

Press to change MIC Gain settings

**Channel / Menu Button**

Press to continue to the next Advanced Configuration option

## Home Channel

Press the Channel / Menu button until the radio announces the Home Channel setting and prompts you to change it. There is two Home Channel settings to choose from – Disabled or Channel number (or channel name if alias was set up via CPS). The default setting of Home Channel is “Disabled”. Press Channel / Menu button to cycle back to the first Advanced Configuration option – PROFILE ID Number.

**Note:** When Home Channel is enabled, if no activity is detected from a channel for 7 seconds (CPS programmable), the radio reverts back to the Home Channel, so this feature may not be appropriate for users who need to frequently change channels throughout the day

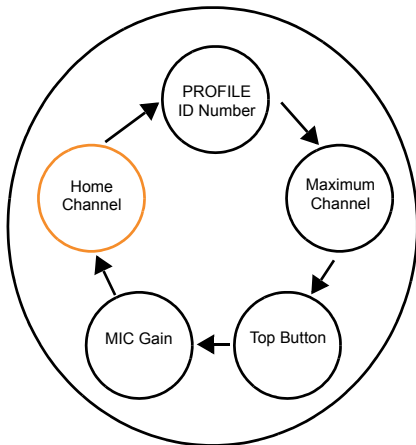

*“Home Channel <Home Channel setting>. To change, press plus or minus”.*

**(+) / (-) Buttons**

Press to change Home Channel settings

**Channel / Menu Button**

Press to cycle back to the first Advanced Configuration option

## RESETTING TO FACTORY DEFAULTS

In order to reset your radios to the original factory defaults, power UP using the ON / OFF button while pressing PTT, (-) and (+) buttons simultaneously. Radio sounds resetting beeps and the voice prompt announces “Battery Level <battery level>, Channel <channel name>”.

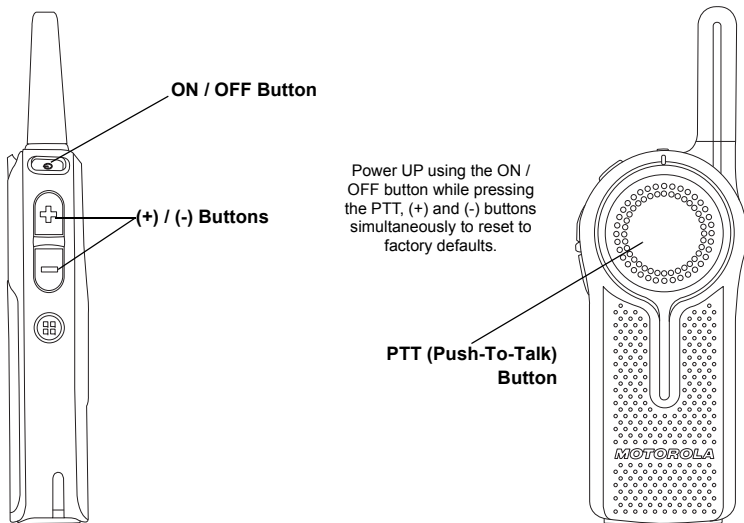

## Radio Factory Default Settings

**Table 2: Radio Basic Feature Defaults**

Radio Basic Feature	Default
Power up announcement	Battery Status and Channel Name
Quick press ON / OFF button	Battery Status
Number of channels	Set to maximum number of channels supported by the radio model
Channel / Menu button	Channel change only
Top Button feature	Private Reply

**Table 3: Radio Advanced Configuration Mode Defaults**

Radio Advanced Configuration Mode	Default
PROFILE ID Number lock	OFF
Radio PROFILE ID Number	0000
Maximum Channels	Set to maximum number of channels supported by the radio model
Direct Call	OFF
MIC Gain	Medium
Home Channel	Disabled

**Table 4: Radio Special Mode Defaults**

<b>Radio Special Mode</b>	<b>Default</b>
Enable restore Factory Default reset	ON
Enable Advanced Configuration Mode	ON
Enable Cloning Mode	ON

For all other radio defaults, please refer to the CPS.

# Notes



## SPECIAL RADIO CALL FEATURES

### PRIVATE REPLY

The DLR radio Top Button is programmed by default as “Private Reply”. Push the Top Button to capture the radio ID of the person currently talking to your group and right after the transmission is over, push the PTT button to talk privately to that person.

Private Reply helps users free the radio channel from unnecessary back and forward chatter by allowing two people to instantly connect privately after a group transmission is over.

### *Application Example*

The use of this feature reduces the need for phone extensions or cell phone calls to talk privately. Simply call on the radio the name of the person you want to talk to privately. When he or she responds to you, push the Private Reply button (Top Button) and then press the PTT button to initiate the one to one private conversation.

## How Private Reply Works

1. User B is talking to a group of radios

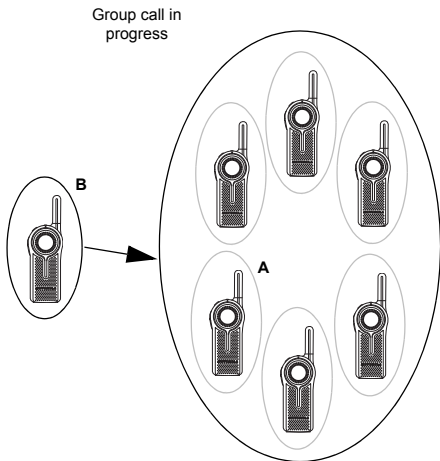

2. User A wants to talk to User B privately and presses the Top Button to queue up.

**Note:** Long pressing the Top Button a second time cancels the Private Reply queue.

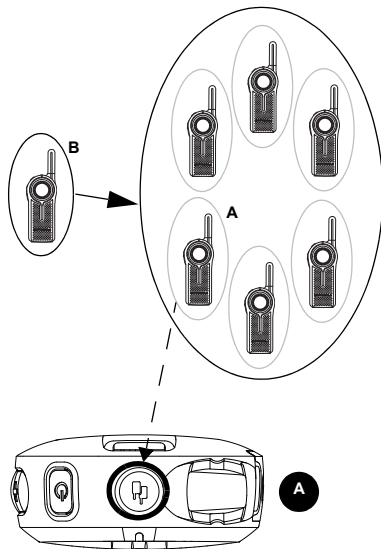

3. User A radio plays voice prompt "*Private Reply*" and the Top Button starts blinking orange, showing user A is in queue waiting to talk privately to User B.

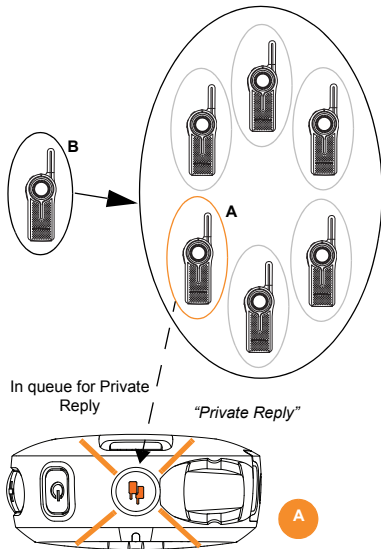

4. User B finishes talking to the Group while User A radio is still blinking orange indicating it is in queue for Private Reply call.

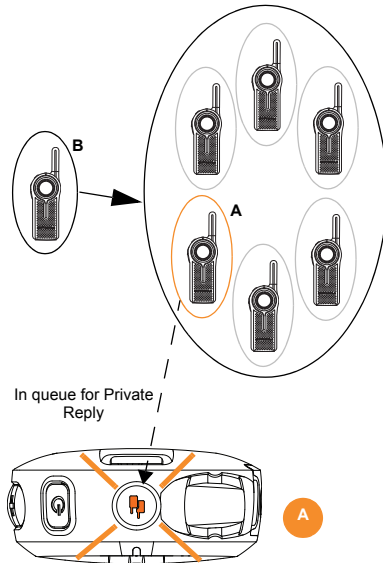

5. User A presses PTT button to talk privately to User B. The Top button LED indicator for both radio A and radio B illuminate **solid orange**. User B hears radio voice prompt "*Private*" and radio plays a **distinctive Private TPT**.

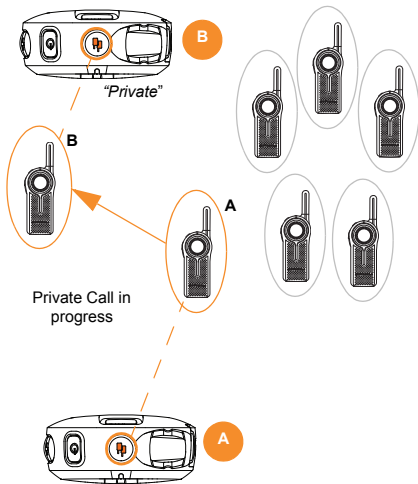

6. Whenever user A or B presses the PTT button to reply back, they are talking privately to each other. Nobody else hears them. **Radio plays a distinctive Private TPT**.

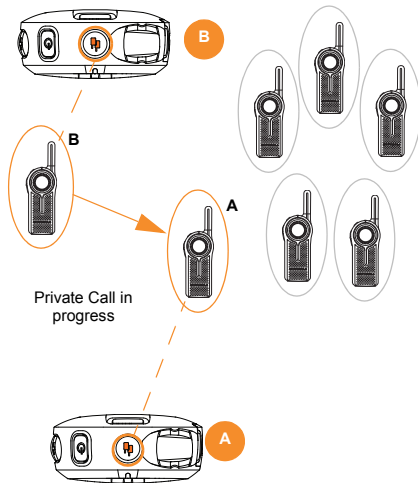

- 7a. If either one of the radio users takes too long to push the PTT button and reply back, (the default "Private Hang Time" is 10 seconds), the radio times out and ends the private communication with voice prompt "*Private Over*" on both radios A and B. The TOP Button LED indicator goes OFF.

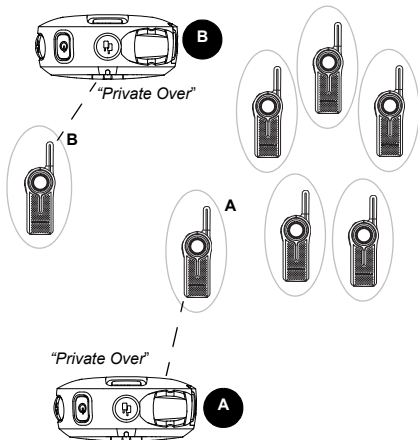

- 7b. Radio user A (who initiated the Private Call), can also end the call at any time by Long pressing the Top Button. The radio plays voice prompt "*Private Over*" on both radio A and B to indicate that the private call is over. The TOP Button LED indicator turns OFF.

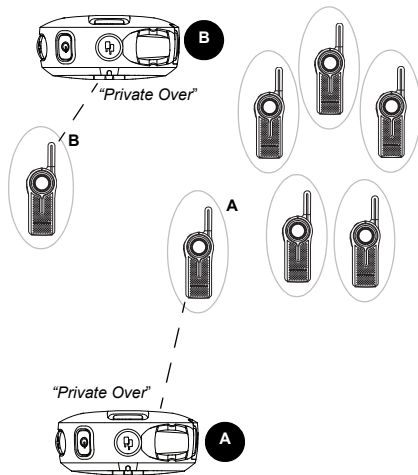

8. Radio user A and B join back the group transmission in their channel once the private call ends.

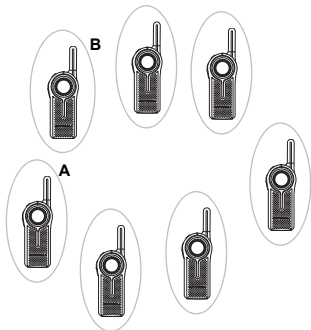

**Note:** You can set the “Private Hang Time” and “Group Hang Time” to different values using the CPS.

## Private Reply Status Indicator

Table 1: Private Reply Status Indicator

Private Reply Status	Top Button LED Indicator	Voice Prompt or Tone
Private Reply request in queue (initiated using Top Button press) – <b>Initiator</b> party	Blink Orange	<i>“Private Reply”</i>
Private conversation initiated (using the PTT button) – <b>Receiver</b> party	Solid Orange	Private TPT
Private Call notification(*) – <b>Receiver</b> party	Solid Orange	<i>“Private”</i>
Private conversation in progress – Both parties	Solid Orange	Private TPT
End of private conversation – Both parties	Off	<i>“Private Over”</i>

**Notes:** Private Reply times out after 10 seconds of inactivity (no transmissions detected). Voice prompt *“Private Over”* will be heard by both users involved in the private call.

(\*) This notification occurs only once in the beginning of the call.

## DIRECT CALL

The Direct Call Feature allows a user to call another pre-determined user that has been mapped into the radio Top Button one-on-one privately (this feature needs to be pre-programmed via CPS\*). Users also have the option to assign the Direct Call feature to any radio channel instead of the Top Button. This allows the radio Top Button to be available for other radio features (e.g.: Private Reply or Mute) and Direct Call to be set up in a special channel. (You can set up different direct calls in different channels).

**Note:** In order to set up the Direct Call function for the first time in your radio, (either Top Button or to a specific channel ) you need to use the CPS (Customer Programming Software) which is available for free download at [www.motorolasolutions.com/DLR](http://www.motorolasolutions.com/DLR). Once in the CPS, you must read and upload the radio IDs (identified in CPS as “privates”) into the CPS in order to enable Direct Call and assign direct calls to specific radios.

Refer to “Customer Programming Software (CPS)” on page 83 for more information.

### ***Application Example***

Set up your employees to be able to contact directly and privately their supervisor, the Manager on Duty or to reach a designated person for special requests by simply pressing the Direct Call button (Top Button) and then pushing the PTT button to talk.

**Note:** If the Direct Call is set up in a specific channel, change to that channel and press the PTT button to talk privately.

### **How Direct Call Works**

1. User A presses the radio Top Button in order to talk directly to User B. User A radio plays voice prompt “*Private <Name>*” as programmed in CPS (if enabled) and the Top Button LED indicator starts blinking orange, indicating that User A is in queue waiting to talk privately to User B.



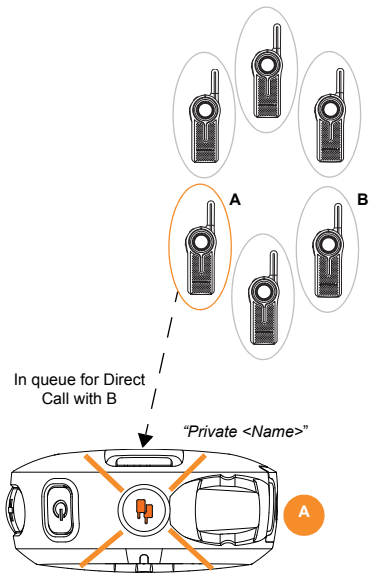

- User A presses the PTT button to talk privately to User B (who is NOT in a radio conversation), the TOP Button LED indicators of both A & B radios will illuminate **solid orange**. Radio B plays voice prompt "*Private*" indicating that the incoming call is a Direct Private Call. Radio plays a **distinctive Private TPT**.

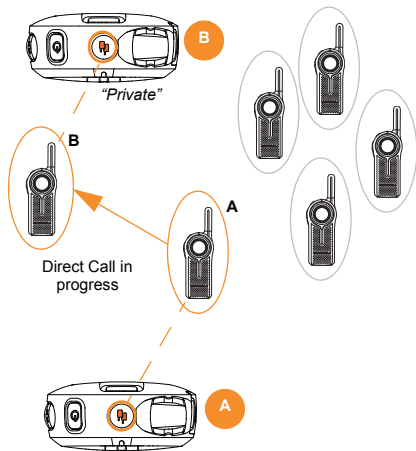

3. Whenever either user A or B presses the PTT button to reply back, they are talking privately to each other. (Radio plays a **distinctive Private TPT**). Nobody else can hear them.

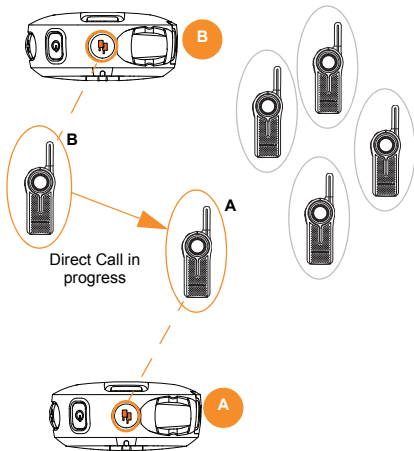

- 4a. If any of the radio users takes too long to push the PTT button and reply back, (the default "Private Hang Time" is 10 seconds), the radio times out and ends the private communication with voice prompt "*Private Over*" on both radio A and B. The TOP Button LED indicator goes OFF.

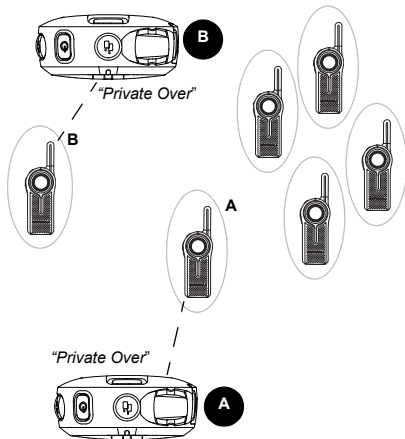

- 4b. Radio user A (who initiated the Direct Call), can also end the call by Long pressing the Top Button. The radio plays voice prompt "*Private Over*" on both radio A and B to indicate that the private call is over. The TOP button LED indicator goes OFF.

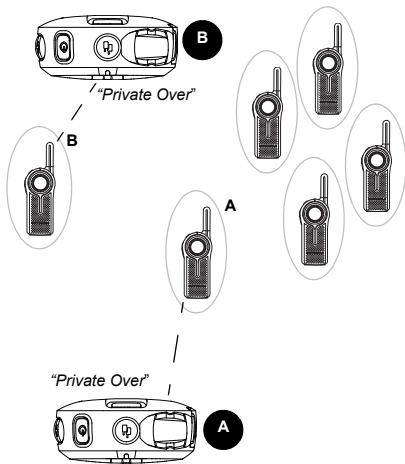

## Direct Call Status Indicator

**Note:** To initiate Direct Call, press the Top Button followed by the PTT button to talk directly and privately to the pre-set user.

**Table 2: Direct Call Status Indicator**

Direct Call Status	Top Button LED Indicator	Voice Prompt or Tone
Direct Call initiated (using Top Button press) – <b>Initiator</b> party	Blink Orange	"<Name of Direct Call user>"(*)
Private conversation initiated (using the PTT button) – <b>Initiator</b> party	Solid Orange	Private TPT
Private Call notification – <b>Receiver</b> party	Solid Orange	"Private"
Private conversation in progress – Both parties	Solid Orange	Private TPT
End of private conversation – Both parties	Off	"Private Over"

**Notes:** Direct Call times out after 10 seconds of inactivity (no transmissions detected). Voice prompt "Private Over" will be heard by both users involved in the private call.

Top Button must be pre-programmed to Direct Call Feature. For Direct Call feature to be enabled in the radio Advanced Configuration, a radio ID must have been uploaded into the radio via CPS. Radio will play voice prompt of Direct Call Name. If no name is programmed, radio announces radio private ID number. Refer to "Customer Programming Software (CPS)" on page 83 for more information.

(\*) According to the private user name that has been set up via CPS.

## **Private Reply and Direct Call Frequently Asked Questions (FAQ)**

1. *If I change my mind and want to exit the request for Private Call (or I pressed the top button by mistake), how do I get out of the “private queue” status (Radio Top Button LED indicator is blinking orange)?*

Long press the Top Button. The radio exits the private queue request and the Top Button LED indicator turns off, returning you to radio normal status.

2. *What happens if two people (for example user A and C) press their Top Button at the same time to Private Reply or Direct Call User B?*

Pressing the top button only queues the radio B ID; therefore, there is no issue if two people press the Top Button at the same time. The issue occurs when these two people press the PTT button at the same time to talk privately to B. Then, whoever presses the PTT button

faster gets to talk privately to B. The other user hears a “busy” or rejection tone.

3. *What happens if a person Private Reply or Direct Call User B, but User B does not want to engage in the Private conversation?*

The nature of the radio communication is to allow instant communication without the option to decline radio calls. Therefore, if you are concerned about users disrupting group communications or misusing the Private Reply or Direct Call features, make sure these features are enabled only on authorized radio users.

4. *I pressed the Private Reply button but nothing happened (e.g. Top Button LED indicator did not start blinking) and instead the radio gives out a busy tone.*

It can be due to different causes such as the Top Button is disabled or the radio could not store the radio ID you wanted to reply to (this is

if the Top Button was pressed outside the 4 seconds Group Hang Time).

5. *What happens if I want to Private Reply to a person that just finished talking?*

The radios allows for “Group Hang Time” (around 4 seconds) for you to be able to Private Reply to someone who had just finished talking. Just push the Top Button within the hang time window and the radio Top Button LED indicator starts blinking orange. You can then press the PTT button to talk privately.

6. *How exactly does Private Reply work?*

When you press the radio Top button while User B is talking, your radio “captures” the ID of radio B. Once user B finished talking and you press the PTT button, your radio calls radio B privately.

7. *What happens if I want to end the call during a Private Call or Direct Call conversation?*

If you are the user who initiated the Private Reply or Direct Call, you can end the call by

long pressing the Top Button. However, if you are the call receiver, you will have to wait for the radio to time out (i.e. no communications detected for more than 10 seconds) OR change the channel.

8. *I pressed the Top Button to queue to talk privately to the last person transmitting, but when the user finished talking and I push the PTT button to talk, the radio gave me a busy tone or other strange tones and I could not initiate my conversation.*

It is very likely there are other users who were waiting as well to talk to the last person transmitting and someone else pressed the PTT button before you, giving you a busy or error tone. Another reason is that the last person transmitting has gone out of transmission range.

9. *If I press the Top Button (either for Private Reply or Direct Call) and I forgot that I wanted to talk privately and I did not push the PTT button:*

- *Would I be still able hear the group conversations in my channel if I don't press the PTT button?*

Yes, you should be able to still hear conversations in your channel.

- *How long do I have to talk privately to User B?*

There is no time restriction on how long you can take to press the PTT button to talk privately to user A, as long as your Top Button LED indicator is blinking.

- *Does the radio gives me any alert to know that I am in still in the private queue mode?*

Yes. While waiting in queue to talk privately, you will receive a call reminder tone after 1 minute of being in queue, followed by another reminder tone 4 minutes after that. No other reminder will be heard afterwards, but you will remain in queue until Private Reply mode is exited.

- *How do I respond to group conversation if I have already pushed the Top Button (for either Private Reply or Direct Call) and my Top button LED indicator is blinking?*

Long Press the Top Button to exit the private queue mode (Top Button LED indicator should turn off) and press the PTT button to reply back to the group call.

10. *What happens if I am in queue to talk privately (LED indicator blinking orange), then the person that was transmitting finished talking and I press the PTT button to talk but the Top Button LED indicator does not change to solid orange?*

The radio lets you know you are ready for a private communication by turning the Top Button LED indicator to solid orange and playing the voice prompt “private” in the beginning. During the private conversation it also plays a distinctive Talk Permit Tone. All these different prompts from the radio need to happen to ensure there is a private communication established. If you do not have these prompts, it means you do not have private communication established and you need to try again.

11. *How do I know when the radio is no longer in Private Mode conversation?*

You are no longer in a private conversation if the Top Button LED indicator is not illuminating solid orange and is either blinking or switched off instead. Furthermore, the radio plays the voice prompt: “*Private Over*”.

**Note:** Remember that the Private Reply and the Direct Call time out after 10 seconds of inactivity in which both users are sent back to the group call mode (Radio plays the voice prompt “*Private Over*” and the Top Button LED indicator goes off).

## CALL ALL AVAILABLE

**Note:** This feature is useful for users with more than 1 or 2 channels.

Call All Available feature allows the ability to communicate a message to all available radio users at once in a temporary “**super channel group**”, without having to change through each channel individually. Call All Available is a group call to **ALL** users available in different channels and users who are not currently tied up in an ongoing radio conversation(\*).

Any user who wants to respond to a Call All Available transmission can do so the same way they do when talking on a standard group conversation (by pressing the PTT button before talking).

If someone initiates a Call All Available transmission, all users engaged in the Call All Available will have their Top Button disabled (no Private Reply or Direct Call allowed during this period)



The DLR radio times out a Call All Available communication after 4 seconds of inactivity. This is to avoid all users being tied up indefinitely in an unnecessary group conversation.

Call All Available option can be assigned either to the Top Button or to an extra channel(\*\*).

(\*) This feature does NOT interrupt ongoing communications.

(\*\*) Use CPS to assign Call All Available to a specific channel.

### ***Application Example***

An employee in a retail shop uses a DLR1060 (6 channel radio) with the Top Button programmed to Call All Available. This employee is trying to check if anyone took the backroom scanner. The employee presses the Top Button followed by the PTT button and asks "Does anybody know who has the backroom scanner?". Anyone, irrespective of their channel, who is not already part of another conversation, will hear this call and can talk back to the whole group of users (who are tied up in the super channel group call) and provide the needed information.

## How Call All Available Works

1. All users in Channel 3 and 4 are available (nobody is transmitting).

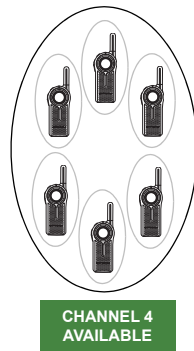
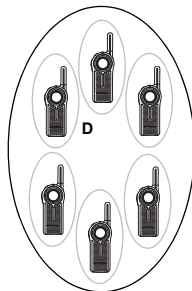
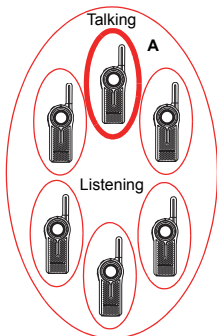
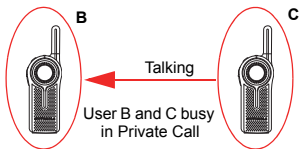

2. User D in Channel 3 initiates Call All Available by pressing the radio Top Button(\*).

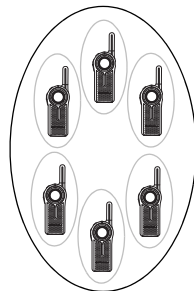
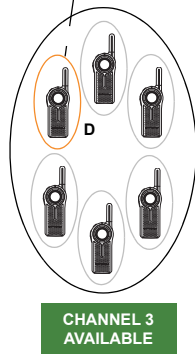
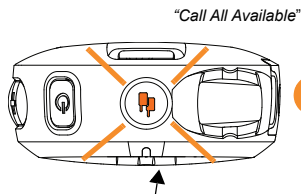
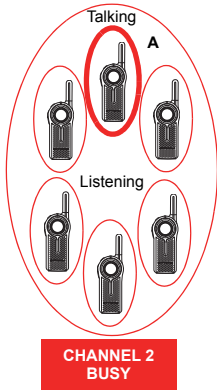
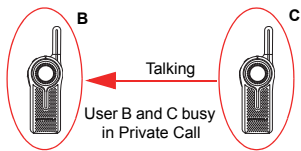

All users in Channel 3 and 4 are AVAILABLE (Nobody is transmitting).

(\*) Top Button must be pre-programmed to Call All Available before using this feature

- All users from Channel 3 and 4 are brought into a temporary “super channel” group. User D then presses the PTT button and start talking to all available users in both channels.

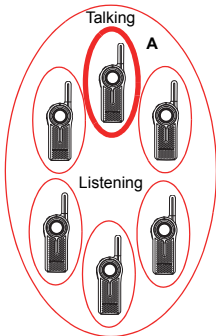
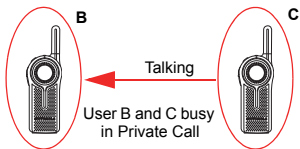

**CHANNEL 2  
BUSY**

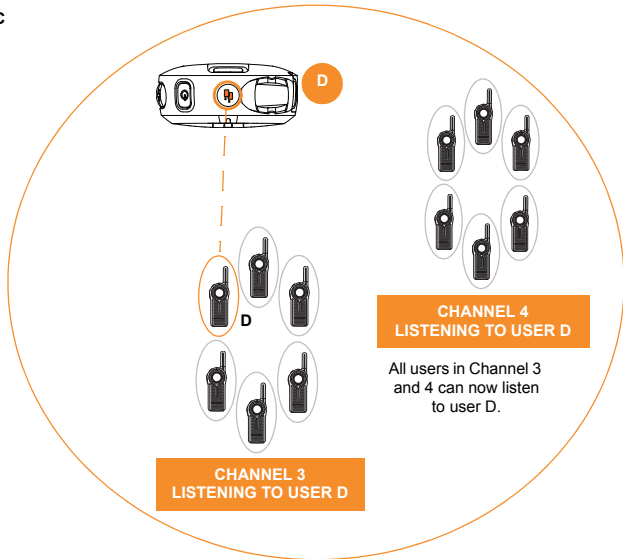

4. All radios Top Buttons in Channel 3 and 4 are **solid orange** indicating that Call All Available is in progress.

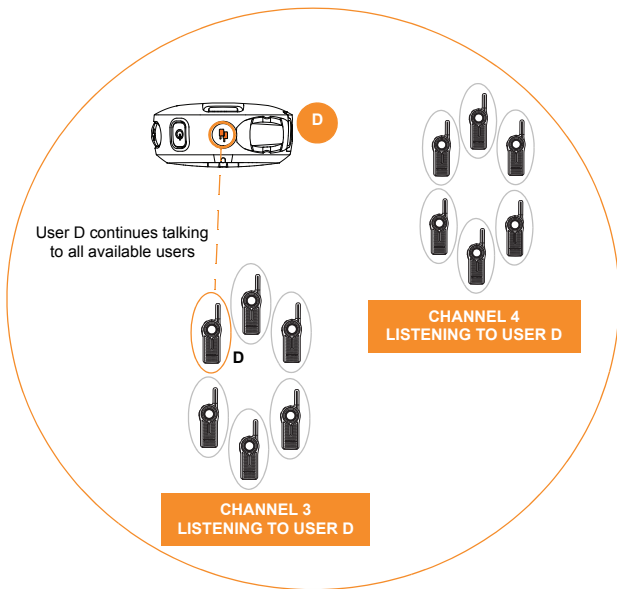
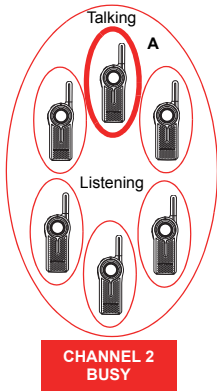
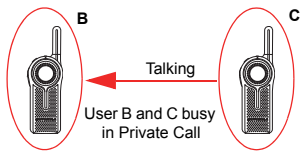

- User D finished talking [Top Button LED indicator still **solid orange**(\*)]. User E presses the PTT button and starts talking to all available users. All users in Channel 3 and 4 now hear User E. All radios Top Buttons are **solid orange** indicating that Call All Available is in progress.

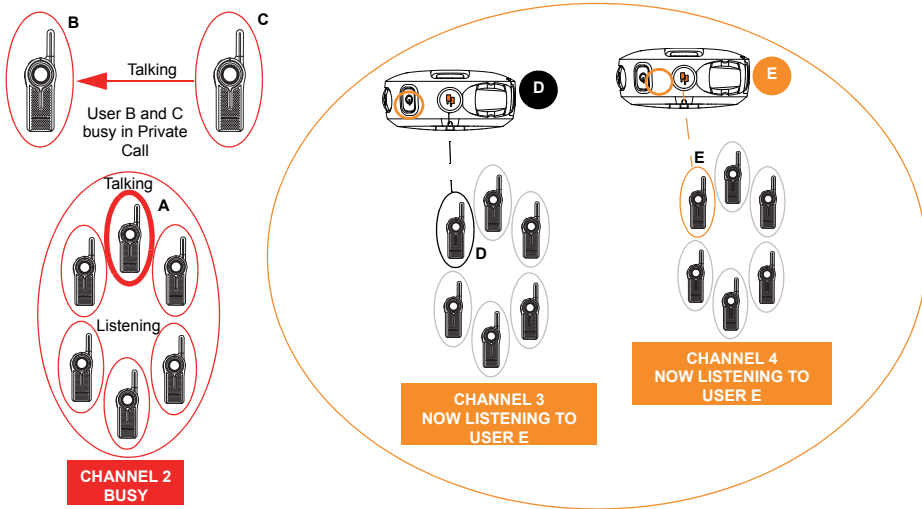

(\*) Users in the Call All Available group must respond back within the 4 second hang time or the Call All Available mode will be terminated.

6. Once all users finished communicating (no transmissions for more than 4 seconds), the radios time out and end the Call All Available “super channel” group. All users in channel 3 and 4 return to their original talk channels.

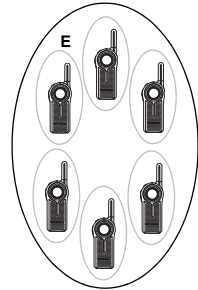
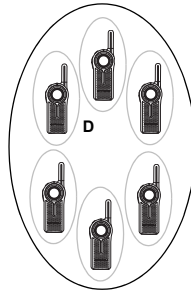
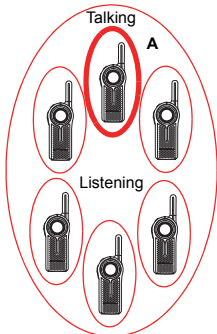
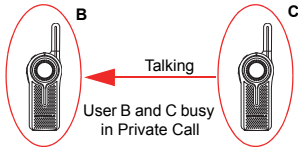

## Call All Available Status Indicator

**Note:** To initiate Call All Available, press the Top Button followed by the PTT button to talk to all available users in different channels.

**Table 3: Call All Available Status Indicator**

Call All Available Status	Top Button LED Indicator	Voice Prompt or Tone
Call All Available initiated (using Top Button press) – <b>Initiator</b> party	Blink Orange	"Call All Available"
Call All Available conversation initiated (using the PTT button) – <b>Initiator</b> party	Solid Orange	Standard TPT
Call All Available Call notification – <b>Receiver</b> party	Solid Orange	Standard TPT
Call All Available conversation in progress – Both parties	Solid Orange	Standard TPT
End of Call All Available – Both parties	Off	None

**Note:** Top Button must be pre-programmed to Call All Available via Advanced Configuration or CPS. Call All Available times out after 4 seconds of inactivity (no transmission detected). This table applies only to cases in which Call All Available is programmed to the Top Button. Call All Available can also be programmed to a radio channel. Refer to "Customer Programming Software (CPS)" on page 83 for more information.



## PAGE ALL AVAILABLE

**Note:** This feature is useful for users with more than 1 or 2 channels.

Page All Available allows the ability to communicate a message to all available radio users at once without having to change through each channel individually. Page All Available is a **one way group voice announcement** to all users in different channels who are not currently tied up in an ongoing radio conversation(\*).

Any user who wants to respond to a Page All Available transmission can do so by replying privately (by pressing the Top Button before talking). The Page All Available feature is set up this way to avoid all users getting tied up in an unwanted ongoing group conversation.

Once the user transmitting in Page All Available mode stops transmitting by releasing the PTT button, the Page All Available mode is terminated.

Page All Available option can be assigned either to the Top Button or to an extra channel(\*\*).

(\*) This feature does NOT interrupt ongoing communications.

(\*\*) Use CPS to assign Page All Available to a specific channel.

***Application Example 1***

An employee in a retail shop uses a DLR1060 (6 channel radio) with the Top Button programmed to Private Reply and Channel 6 programmed to Page All Available feature. This employee is looking for anyone (in any of the group radio channels) who can come over to help out in the back room. The employee changes to the Page All Available channel before pressing the PTT button and asks “Can someone come over to the back room to help out?”. Whoever is available in any of the radio channels can privately reply to the employee to ask for more details or to confirm that they are available to help.

***Application Example 2***

Anna needs to talk privately to another user (John) and she is not sure in which channel to find him. It is cumbersome to browse all channels to search for John. Anna uses a DLR1060 (6 channel radio) with the Top Button programmed to Private Reply and Channel 6 programmed to Page All Available feature. She switches to Channel 6 and asks “John Smith, are you available?”

If John is available, he can reply privately (by pressing the Top Button). If no response is heard, it means he is busy in another radio call or is not within the communication range.

## How Page All Available works

1. All users in Channel 3 and 4 are available (nobody is transmitting).

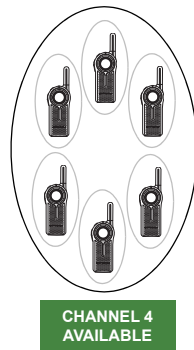
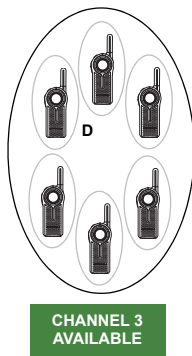
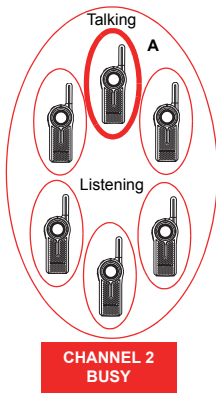
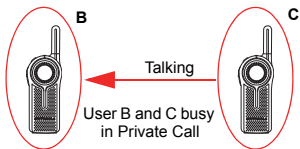

2. User D in Channel 3 initiates Page All Available by switching to Channel 6(\*).

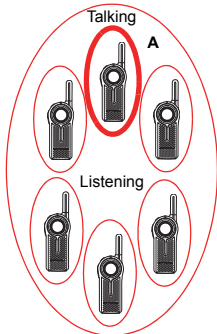
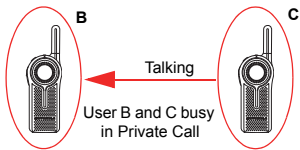

**CHANNEL 2  
BUSY**

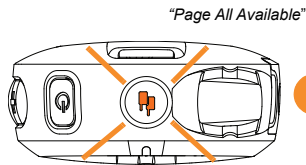

**D**

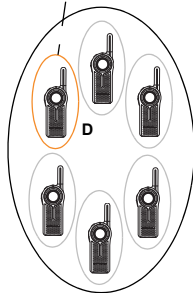

**CHANNEL 3  
AVAILABLE**

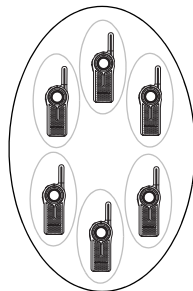

**CHANNEL 4  
AVAILABLE**

All users in Channel 3  
and 4 are AVAILABLE  
(Nobody is  
transmitting).

(\* ) Channel 6 must be pre-programmed to Page All Available before using this feature

3. All users from Channel 3 and 4 are brought into a temporary “super group”. User D then presses the PTT button and starts talking to all available users in both channels.

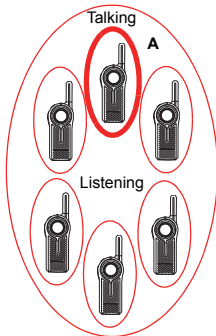
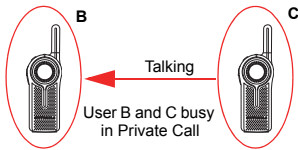

**CHANNEL 2  
BUSY**

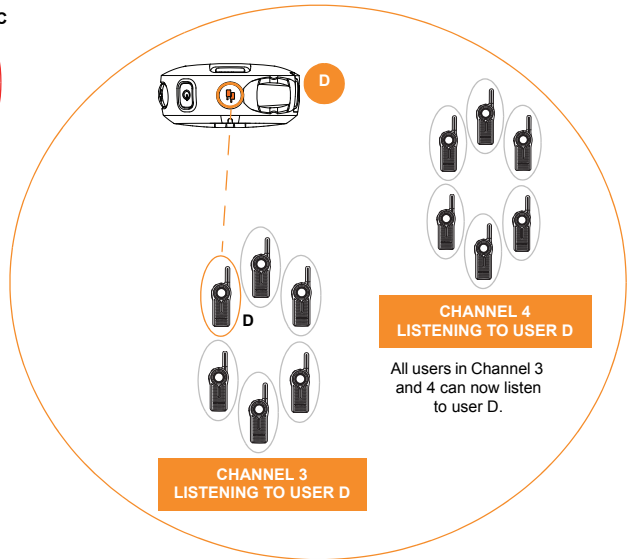

4. User D continues talking to all available users. User E wants to reply to user D and presses the Top button(\*). User E goes **in queue** for Private Reply.

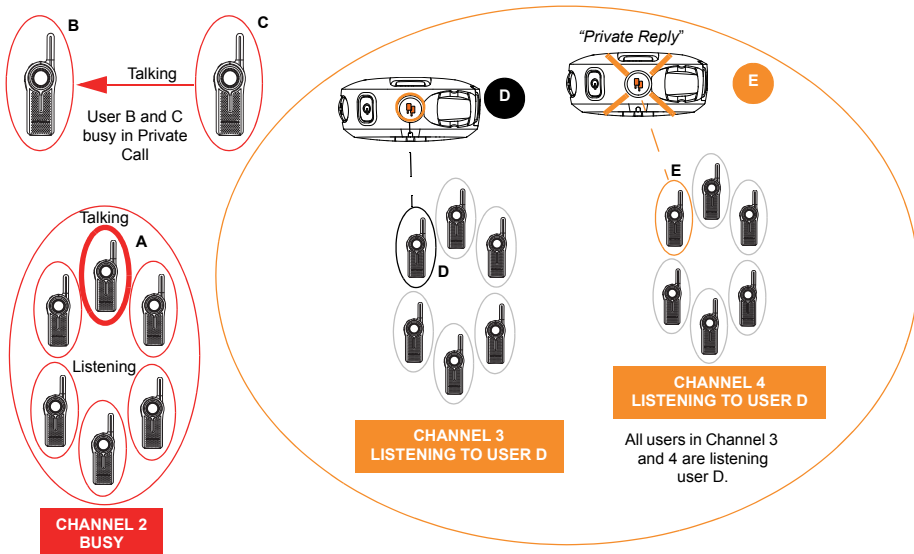

(\* ) Top Button of Radio E must be pre-programmed to Private Reply feature

5. Once user D stops transmitting by releasing the PTT button, the Page All Available is over. All users in Channel 3 and 4 are back to their original channel groups. User E remains in queue for Private Reply.

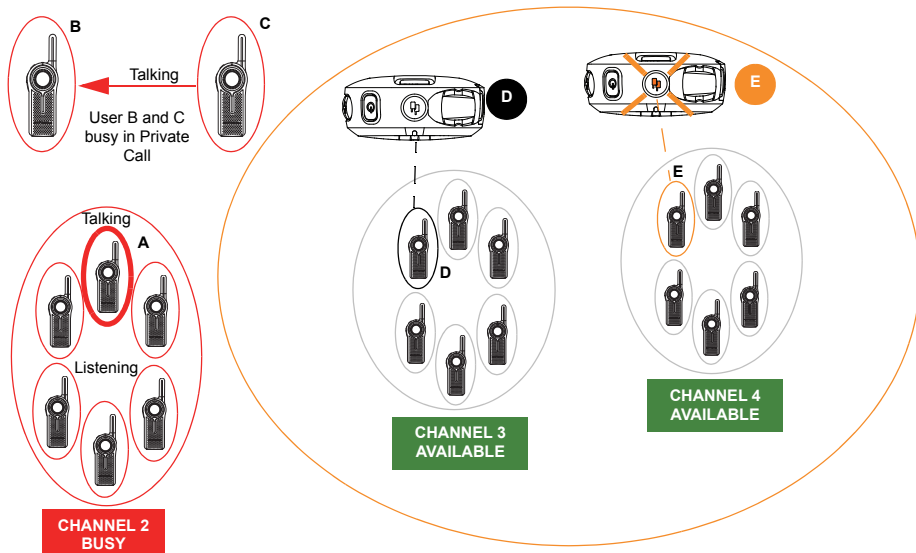

6. User E presses PTT to talk to user D. They are now engaged in a Private Conversation. Nobody else can hear them. The Top Button LED indicator for radio D and E illuminates **solid orange**.

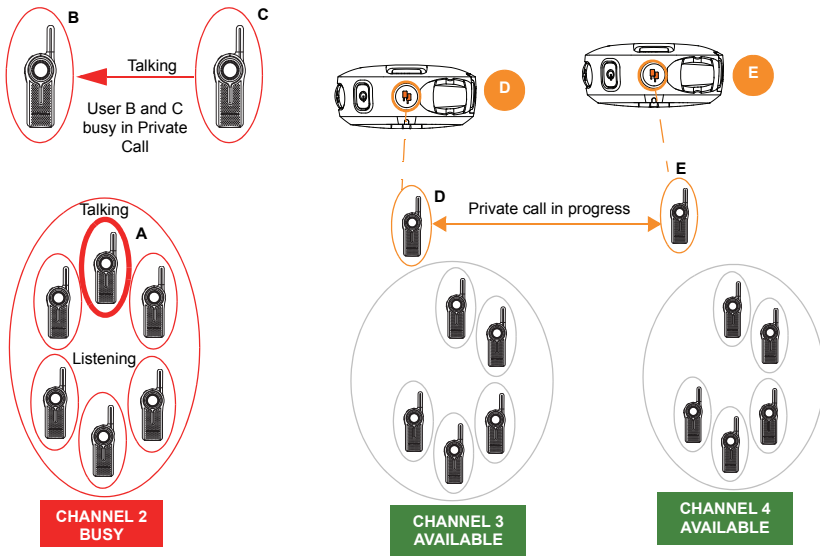



7. Once User D and E finish the private conversation, they are returned to their respective group channel. The Top Button LED indicator both radios switched off.

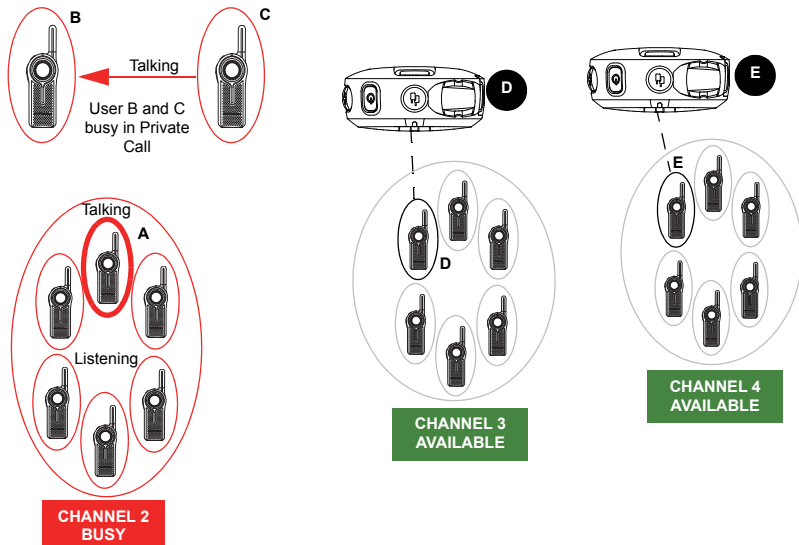

## Page All Available Status Indicator

**Note:** To initiate Page All Available, press the Top Button or change to a channel that is preset to Page All Available followed by the PTT button to talk to all available users in different channels.

**Table 4: Page All Available Status Indicator**

Page All Available Status	Top Button LED Indicator	Voice Prompt or Tone
Page All Available initiated (using Top Button press) – <b>Initiator</b> party	Blink Orange	<i>“Page All Available”</i>
Page All Available conversation initiated (using the PTT button) – <b>Initiator</b> party	Solid Orange	Standard TPT
Page All Available Call notification – <b>Receiver</b> party	Solid Orange	Standard TPT
Page All Available conversation in progress – Both parties	Solid Orange	Standard TPT
End of Page All Available – Both parties	Off	None

**Note:** Top Button must be pre-programmed to Page All Available via Advanced Configuration or CPS. The only way to respond to someone doing a Page All Available call is by Private Reply. This table applies only to cases in which Page All Available is programmed to the Top Button. Page All Available can also be programmed to a radio channel. Refer to “Customer Programming Software (CPS)” on page 83 for more information.

## CUSTOMER PROGRAMMING SOFTWARE (CPS)

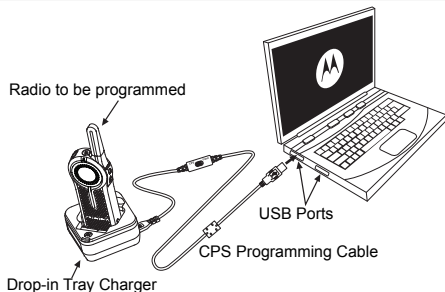

**Figure 1:** Setting up the radio to the CPS

The easiest way to program or change features in your radio is by using the Customer Programming Software (CPS) and the CPS Programming Cable(\*). CPS Software is available for free as web based downloadable software at:

[www.motorolasolutions.com/DLR](http://www.motorolasolutions.com/DLR)

To program, connect the DLR Series radio via the Drop-in Charger Tray and CPS Programming Cable to your computer as shown in the picture above. Prior to programming, verify that the switch in the Programming Cable is in the 'Digital(\*\*)' position.

CPS allows you to easily program features such as Direct Call, Radio Menu Options, Private Groups, Direct Contacts, Channel announcements, etc. It also gives you the flexibility to prevent radio features to be accidentally modified by users, by providing the option to disable functionalities like Factory Reset, Advanced Configuration Mode, etc. It also provides security by giving the option to set up a password for profile radio's management. For more information, refer to Features Summary Chart Section at the end of the User Guide.

**Notes:** (\*) CPS Programming Cable P/N# is HKKN4027\_.

(\*\*) If your CPS Programming Cable is showing "CPS / Flash", make sure to position it to "Flash".

## CPS BASIC MENU INSTRUCTIONS

1. Open the CPS software and click on the "RADIO" top tab.
- 2a. Click on the "READ" tab to read the radio(\*), or
- 2b. On the drop down menu "Radio Type", select "DLR" if you want to open a new profile or an existing one.

(\* ) You only need to select the Radio Type, if you want to open a new or pre-determined profile. The CPS is smart enough to determine what model it is reading.

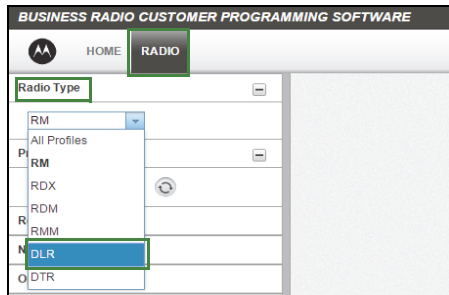

- 3a. Click "Read Radio". Radio sounds a series of beeps to indicate reading is in progress and will upload your radio profile settings, or

- 3b. Click "New Profile" to create customized profile based on the default profile.

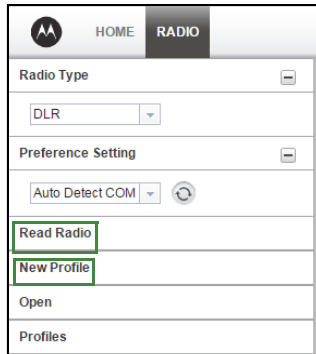

4. Scroll down to see more feature options. Customize as necessary.

Profile1 Model - DLR1060

Save to profile Write to radio Save As Close Delete Customer Handout Detailed Report **Switch to ADVANCED**

**Audio Settings (Basic)**

Microphone Gain Medium

Accessory Microphone Gain Medium

Silent Mode OFF

Power Up Audio Battery Level + Channel

Voice Prompt Language English

Voice Prompt Volume Level -2

Talk Permit Tone Volume Level -6

Tone Volume Level -4

Accessory Tone Volume Level -4

Beeps

Begin of Receive Tone

End of Receive Tone (Roger Beep)

Begin of Private Receive Tone

End of Private Receive Tone (Roger Beep)

Enable Internal PTT with Accessory

**Programming Menu Settings (Basic)**

Menu Item 1 Profile ID Menu

Menu Item 2 Max Channel

Menu Item 3 Programmable Button

Menu Item 4 Microphone Gain

Menu Item 5 Home Channel

**User Menu Settings (Basic)**

Click **ONLY** if you are going to upload radios IDs for Direct Call, Private Groups or interoperability with DTR radios.

Scroll down for more feature options

5. You can choose which options you want to be available in the Advanced Configuration Mode. You can add any of the features shown to be accessed by the radio Channel / Menu button in the radio basic operation mode. You can also choose which function you want to have for ON / OFF button short press.

The screenshot displays a configuration window with the following sections and options:

- Buttons:** Save to profile, Write to radio, Save As, Close, Delete, Customer Handout, Detailed Report, Switch to ADVANCED.
- Programming Menu Settings (Basic):**
  - Menu Item 1: Profile ID Menu
  - Menu Item 2: Max Channel
  - Menu Item 3: Programmable Button
  - Menu Item 4: Microphone Gain
  - Menu Item 5: Home Channel
- User Menu Settings (Basic):**
  - Menu Item 1: Channel Selection
  - Menu Item 2: Empty
  - Menu Item 3: Empty
  - Menu Item 4: Empty
- Buttons (Basic):**
  - Programmable Button: Private Reply
  - Quick Press On/Off Button Mode: Battery Status (dropdown menu open with options: Battery Status, Radio Name, No Operation)
  - Direct Call
  - Radio Name Based on Private Name

Annotations in the image provide the following explanations:

- A bracket on the right side of the **Programming Menu Settings (Basic)** section points to the list of menu items, with the text: "Selection of options to be available in the Advanced Configuration mode."
- A bracket on the right side of the **User Menu Settings (Basic)** section points to the list of menu items, with the text: "Programmable features to the radio basic menu (Channel / Menu button)."
- A bracket on the right side of the **Buttons (Basic)** section points to the **Quick Press On/Off Button Mode** dropdown menu, with the text: "Choose which function to have for ON/OFF button short press."

6. You can modify the radio Top Button feature by changing the default option.

Save to profile	Write to radio	Save As	Close	Delete	Customer Handout	Detailed Report	Switch to ADVANCED
Menu Item 1	Channel Selection						
Menu Item 2	Battery Status						
Menu Item 3	Radio Name						
Menu Item 4	Empty						
<b>Buttons (Basic)</b>							
Programmable Button	Private Reply						
Quick Press On/Off Button Mode	Private Reply						
Direct Call	Call All Available						
Radio Name Based on Private Name	Page All Available						
	Mute						
	Disabled						
Radio Name							
<b>Profile ID Number information (Basic)</b>							
Profile ID	0000						

Programmable features to the radio basic menu (Channel / Menu button).

List of programmable features for the Top Button.

7. In order to enable Direct Call feature in your Basic Menu options, you need to first upload the radio(s) unique “private” identification (12 digit) number. Click on the “Switch to ADVANCED” button. Under “Privates (Advanced)” tab, click “Add” for CPS to upload radio ID. You can customize the radio ID name under the Name column. Once a radio ID is uploaded the CPS will give the option to enable Direct Call.

<input type="button" value="Save to profile"/> <input type="button" value="Write to radio"/> <input type="button" value="Save As"/> <input type="button" value="Close"/> <input type="button" value="Delete"/> <input type="button" value="Customer Handout"/> <input type="button" value="Detailed Report"/> <input type="button" value="Switch to ADVANCED"/>	
Menu Item 1	Channel Selection
Menu Item 2	Battery Status
Menu Item 3	Radio Name
Menu Item 4	Empty
<b>Buttons (Basic)</b>	
Programmable Button	<div style="border: 1px solid black; padding: 2px;">             Private Reply  <b>Private Reply</b>              Call All Available              Page All Available              Mute              Disabled           </div>
Quick Press On/Off Button Mode	
Direct Call	
Radio Name Based on Private Name	
Radio Name	
<b>Profile ID Number information (Basic)</b>	
Profile ID	0000

Direct Call will be listed in this drop down menu of Top Button programmable features once it is enabled.



8. Customize your PROFILE ID Number for any 4 digit number different from “0000” to differentiate your radios in a radio fleet.

Radio Name

**Profile ID Number information (Basic)**

Profile ID

**Channels (Basic)**

Home Channel

- 9a. Home Channel is OFF by default. If you want to assign a specific channel as your Home Channel, select the channel using the drop down menu under “Home Channel”. CPS will enable the option to choose any channel(\*) you want as your designated Home Channel for the radio you are programming.

**Profile ID Number information (Basic)**

Profile ID

**Channels (Basic)**

Home Channel

Home Channel Mode

(\*)Number of channel shown in the drop down menu varies according to the radio model

Select channel(\*) to assign the Home Channel to.

<input type="checkbox"/>	Index	Chan 01	User Customized VP
<input type="checkbox"/>	1	Chan 02	
<input type="checkbox"/>	2	Chan 03	
<input type="checkbox"/>	3	Chan 04	
<input type="checkbox"/>	4	Chan 05	
<input type="checkbox"/>	5	Chan 06	

- 9b. Upon setting your Home Channel, CPS will enable the option to set the Home Channel Mode. Select the mode using the drop down menu under “Home Channel Mode”.

**Channels (Basic)**

Home Channel:

Home Channel Mode:

<input type="checkbox"/>	Index	<a href="#">Edit More</a>	Name	User Customized VP
<input type="checkbox"/>	1	<a href="#">Edit More</a>	Chan 01	
<input type="checkbox"/>	2	<a href="#">Edit More</a>	Chan 02	
<input type="checkbox"/>	3	<a href="#">Edit More</a>	Chan 03	

List of available modes for Home Channel

10. Customize the name of your channel (alias) by typing in each one of the channel boxes.

**Channels (Basic)**

Home Channel:

Home Channel Mode:

<input type="checkbox"/>	Index	<a href="#">Edit More</a>	Name	User Customized VP
<input type="checkbox"/>	1	<a href="#">Edit More</a>	Stock Room	
<input type="checkbox"/>	2	<a href="#">Edit More</a>	Front Desk	
<input type="checkbox"/>	3	<a href="#">Edit More</a>	Warehouse	
<input type="checkbox"/>	4	<a href="#">Edit More</a>	Chan 04	
<input type="checkbox"/>	5	<a href="#">Edit More</a>	Chan 05	
<input type="checkbox"/>	6	<a href="#">Edit More</a>	Chan 06	

- 11a. You can also set your own customized Channels Voice Prompt (VP) in order to enable your channel name to be announced by the radio. Click on “Edit More” to edit the voice prompt.

**Channels (Basic)**

Home Channel

Home Channel Mode

<input type="checkbox"/>	Index	Edit More	Name	User Customized VP
<input type="checkbox"/>	1	<a href="#">Edit More</a>	Stock Room	
<input type="checkbox"/>	2	<a href="#">Edit More</a>	Front Desk	
<input type="checkbox"/>	3	<a href="#">Edit More</a>	Warehouse	
<input type="checkbox"/>	4	<a href="#">Edit More</a>	Chan 04	
<input type="checkbox"/>	5	<a href="#">Edit More</a>	Chan 05	
<input type="checkbox"/>	6	<a href="#">Edit More</a>	Chan 06	

- 11b.** After clicking “Edit More”, you will be brought into a different menu to customize your channel name. Select the checkbox “Enable User Customized VP” to enable the standard Voice Prompt. When there is a speaker icon in the menu, then that channel has customized voice prompt enabled. Click on the speaker icon to preview the User Customized VP. If you want to include your own voice recording, click on “Import Voice File”(\*).

(\*) .wav audio files supported

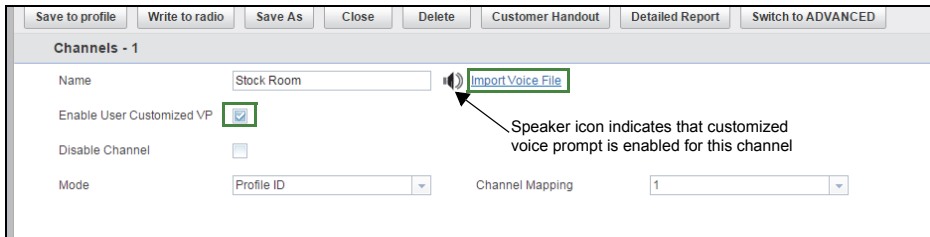

The screenshot shows a software interface for configuring channels. At the top, there are several buttons: "Save to profile", "Write to radio", "Save As", "Close", "Delete", "Customer Handout", "Detailed Report", and "Switch to ADVANCED". Below these buttons is a section titled "Channels - 1". Inside this section, there is a form for a channel named "Stock Room". The form includes the following fields and controls:

- Name:** A text box containing "Stock Room".
- Enable User Customized VP:** A checkbox that is checked, highlighted with a green box.
- Disable Channel:** An unchecked checkbox.
- Mode:** A dropdown menu with "Profile ID" selected.
- Channel Mapping:** A dropdown menu with "1" selected.

To the right of the "Name" field, there is a speaker icon and a button labeled "Import Voice File", which is also highlighted with a green box. An arrow points from the text "Speaker icon indicates that customized voice prompt is enabled for this channel" to the speaker icon.

12. Once you have changed all the settings, click “Write to radio” in order to program your radio with the new settings. The CPS will display a window confirming the writing (programming of your radio) is successful. You can also save your profile at any time in order to use the same settings when programming other radios by clicking on “Save to profile”. This will save the profile to current default path in your computer. To specify a different path to save the profile, click on the “Save As” button.

\* Profile1 Model - DLR1060

✔ Data successfully updated.

Save to profile Write to radio Save As Close Delete Customer Handout Detailed Report Switch to ADVANCED

Menu Item 1	Channel Selection
Menu Item 2	Battery Status
Menu Item 3	Radio Name
Menu Item 4	Empty

**Buttons (Basic)**

Programmable Button	Private Reply
Quick Press On/Off Button Mode	Battery Status
Direct Call	OFF
Radio Name Based on Private Name	<input type="checkbox"/>
Radio Name	<input type="text"/>

**Profile ID Number information (Basic)**

Profile ID	0000
------------	------

# Notes

# CLONING

## CLONING RADIOS

You can clone DLR Series radio profiles from one Source radio to a Target radio by using any one of these 4 methods:

- Using a Multi Unit Charger (MUC- optional accessory),
- Using two Single Unit Chargers (SUC) and a Radio-to-Radio cloning cable (optional accessory),
- the CPS (free software download), and
- Wireless PIN cloning.

## Cloning Mode

In order to set your radios into Cloning Mode, power UP using the ON / OFF button while pressing the PTT and (-) buttons simultaneously. Radio sounds cloning mode beeps followed by the voice prompt “*Cloning Mode, Serial*”.

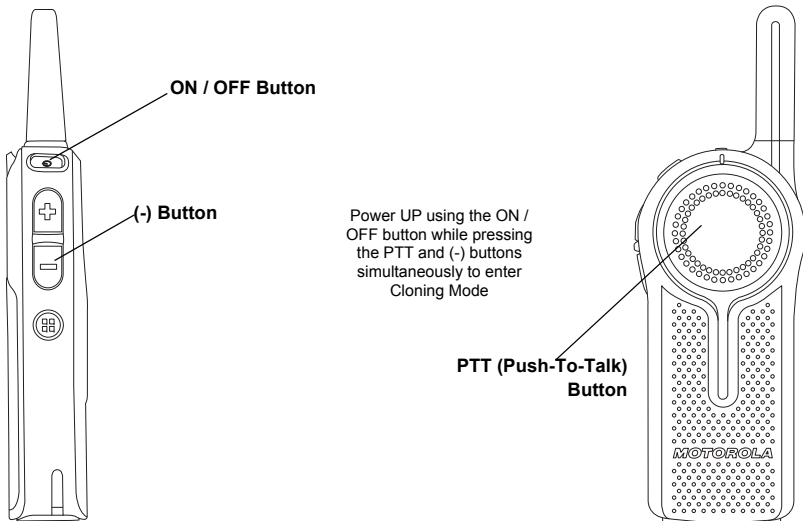



## Cloning with a Multi-Unit Charger (MUC) (Optional Accessory)

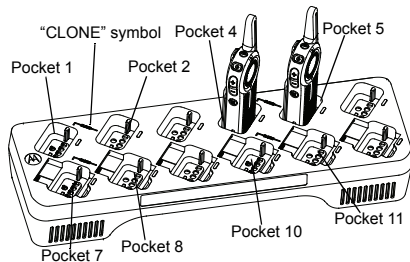

To clone radios using the MUC, there must be at least two radios:

- a Source radio (radio from which the profiles will be cloned or copied) and
- a Target radio (radio to which the profiles will be cloned from the source radio)

The Source radio has to be in Pocket 1, 4, 7 or 10 while the Target radio has to be in Pocket 2, 5, 8 or 11, matching in the MUCs pockets by pairs as follows:

- 1 and 2,
- 4 and 5,
- 7 and 8, or
- 10 and 11.

When cloning, the MUC does not need to be plugged into a power source, but ALL radios require charged batteries.

1. Turn ON the Target radio and place it into one of the MUC Target Pockets
2. Power the Source radio following the sequence below:
  - Press the PTT button and the (-) button simultaneously while turning the radio ON.
  - Wait for 3 seconds before releasing the buttons until the audible tone and voice announcement "Clone Mode Serial" are heard.
3. Place the Source radio in the source pocket that pairs with the target pocket you chose in step 1. Press and release the (+) button.

4. After cloning is completed, the Source radio will announce either “*pass*” (cloning is successful) or “*fail*” (cloning has failed).
5. Once you have completed the cloning process, turn the radios OFF and ON or, long press the PTT button to exit the ‘cloning’ mode.

When ordering the MUC, refer to P/N# PMLN7136\_.

**Notes:**

- If cloning fails, refer to “What To Do If Cloning Fails” on page 99.
- Paired Target radios and Source radios must be of the same band type in order for the cloning to run successfully.
- MUC pockets numbers should be read from left to right with the Motorola Solutions logo facing front.

## Cloning Radio using the Radio to Radio (R2R) Cloning Cable (Optional Accessory)

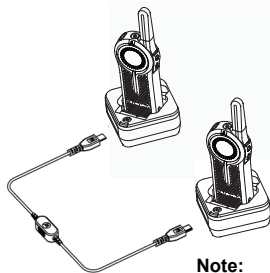

**Note:** Uses Cloning Cable P/N# HKKN4028\_

### Operating Instructions

1. Before starting the cloning process, make sure you have:
  - A Cloning Cable (P/N# HKKN4028\_)
  - A fully charged battery in each of the radios.
  - Two Single-Unit Chargers (SUC) for cloning DLR Series radios.
  - Turn OFF the radios and,
2. Unplug any cables (power supply or USB

cables) from the SUCs.

3. Plug one side of the cloning cable mini USB connector to the first SUC and the other end to the second SUC.

**Note:** During the cloning process, no power is being applied to the SUC. The batteries will not be charged. Only data communication is being established between the two radios.

4. Turn ON the Target Radio and place it into one of the SUCs.
5. For the Source Radio, power ON the radio with the following sequence:
  - Press the PTT button and the (-) button simultaneously while turning the radio ON. Wait 3 seconds before releasing the buttons and you hear a distinctive audible tone saying the word "*Clone Mode Serial*".
  - Place the Source Radio in its SUC. Press and release the (+) button.
6. When the cloning is completed, the Source Radio audible voice will announce either "*pass*" (cloning is successful) or "*fail*" (cloning process has failed).

7. Once the cloning process is completed, turn the Radios OFF and ON or, long press the PTT button to exit the 'cloning' mode

### ***What To Do If Cloning Fails***

The radio audible voice will announce "*Fail*" indicating that the cloning process has failed. In the event that the cloning fails, perform each of the following steps before attempting to start cloning process again:

1. Ensure that the batteries on both radios are fully charged.
2. Check the cloning cable connection on both SUCs and the cable is switched to "Cloning".
3. Ensure that the battery is engaged properly on the radio.

4. Ensure that there is no debris in the charging tray or on the radio contacts.
5. Ensure that the Target radio is turned ON.
6. Ensure that the Source radio is in cloning mode.
7. Ensure that the two radios are both from the same type (i.e.:DLR series), same region and have the same transmission power.

**Note:** This cloning cable is designed to operate only with compatible Motorola Solutions SUC PMLN7140\_.

When ordering Cloning Cable Kit, please refer to P/N# HKKN4028\_. For more information about the accessories, refer to “Accessories” on page 113.

## Wireless PROFILE ID Number Cloning

The PROFILE ID Number Wireless Cloning feature is useful when you want to clone the PROFILE ID Number for all the radios in your fleet **but** you do not want to clone particular radio settings that may be unique for each radio (like top button configuration, Microphone Gain, Radio Name etc) across. Wireless PROFILE ID helps to preserve each user radio set up but still make sure all radios are under the same PROFILE ID Number. It is also useful if you do not have a programming Cable, Cloning Cable or PC easily available.

To wirelessly clone the PROFILE ID Number:

1. Power the Source radio following the sequence below:
  - Press the PTT button and the (-) button simultaneously while turning the radio ON.
  - Wait for 3 seconds before releasing the buttons until the audible tone and voice announcement “*Clone Mode Serial*” are heard.

- Press and release the (-) button and the Source Radio will announce “*Wireless*”.
2. Power the Target radio following the sequence below:
    - Press the PTT button and the (-) button simultaneously while turning the radio ON.
    - Wait for 3 seconds before releasing the buttons until the audible tone and voice announcement “Clone Mode Serial” are heard.
- Note:** Avoid putting powered ON radios (more than 7 radios) in a container, other than the MUC, bunched together, touching each other.
3. On the Source radio, press and release the (+) button to start the wireless PROFILE ID Number cloning. The radio generates an audible tone.
  4. After cloning is completed, the Source radio will announce either “*pass*” (cloning is successful) or “*fail*” (cloning has failed).
  5. On the Target radio, the radio receives the PROFILE ID Number information. The Target radio will announce either “*pass*” (cloning is successful) or “*fail*” (cloning has failed).

## CLONING MODE STATUS INDICATOR

To enter cloning mode, press and hold both the PTT button and (-) button at the same time, while turning ON the radio.

**Table 1: Cloning Mode Status Indicator**

Cloning Mode Status	LED Indicator	Voice Prompt or Tone
Cloning Mode (by default is Serial)	Double Blink Red	<i>"Clone Mode, Serial"</i>
Switch to Wireless Cloning [initiated by (-) button]	Double Blink Red	<i>"Wireless"</i>
Switch to Serial Cloning [initiated by (-) button]	Double Blink Red	<i>"Serial"</i>
Clone [initiated by (+) button] – Cloning in progress	Solid Red	Cloning beeps
Cloning Successful	Not Available	<i>"Pass"</i>
Cloning Fail	Not Available	<i>"Fail"</i>

# TROUBLESHOOTING

<i>Symptom</i>	<i>Try This...</i>
No Power	Recharge or replace the Li-Ion battery. Extreme operating temperatures may affect battery life. Refer to "About the Li-Ion Battery" on page 12
Unable to read the radio (using the CPS)	Make sure that one side of the programming cable is connected to the radio and the other side of the programming cable is connected to the USB port. Verify that the switch on the programming cable is set at " <b>Digital</b> " position (or " <b>Flash</b> " position in older version programming cable). Make sure the radio is positioned correctly inside the SUC (radio making proper contact with the charger).
Radio generates continuous tone when PTT is pressed	Radio does not transmit when it is receiving as receive mode has higher priority than transmit mode. Press the PTT button again when receive mode ends. Refer to "Transmitting and Receiving" on page 27.
Radio does not transmit when pressing the radio PTT button	The radio does not transmit if there are other users who are using the channel. Try again after making sure nobody else is talking. By default, the PTT button is disabled on the radio whenever there is an earpiece connected to it. Make sure to use the earpiece in-line PTT button to transmit instead.

<b>Symptom</b>	<b>Try This...</b>
Hearing conversation from other users that are not within your channel	If you hear conversations from other users that don't belong to your radio fleet, it means your radios are set up with the same Profile ID as your neighbors. Very likely both of you have the radios in the default Profile ID Number "0000". Customize your PROFILE ID with a 4 digit number for all your radios. Refer to "PROFILE ID Number" on page 36 for more information.
Hearing cracking noises when nobody is talking	Sometimes users inadvertently press the radio PTT button against objects while wearing the radio on their belts or pockets. When they do this, the radio starts transmitting and holding the channel therefore generating strange noises. Using earpieces reduce the likelihood of this happening. Make sure everybody in your team is aware of proper operation of the radios.
Audio quality not good enough	Radio settings might not be matching up correctly. Double check to make sure they are identical in all radios. Go into Advanced Configuration Mode and adjust the microphone sensitivity gain (MIC Gain).
Audio sounds garbled / robotic	Digital technology gives you the advantage to experience clear audio up to the edge of the range. However, when maximum transmission range has been reached, audio may sound garbled just before the transmission is lost completely. Make sure you are within transmission range to avoid this problem.
Transmit audio is low	Hold the radio vertically 1 to 2 inches from mouth when talking. For accessory, hold the accessory microphone 2 to 3 inches from mouth when talking.



<b>Symptom</b>	<b>Try This...</b>
While talking on the radio, a loud tone interrupted the conversation	<p>When talking on the radio, make sure not to release the PTT button at any moment. Whether you are using the PTT button on the radio or using an in-line PTT in an earpiece accessory, always press the PTT button firmly until the transmission is finished. Releasing the PTT button while transmitting and trying to immediately to press the PTT button again causes the radio to give you a loud denial tone.</p> <p>If you press the PTT button to transmit and a busy tone is received instead of a TPT, this means the channel is either not available, busy or there are no users reachable within transmission range.</p>
Limited talk range	<p>Steel and/or concrete structures, heavy foliage, buildings or vehicles decrease range. Check for clear line of sight to improve transmission.</p> <p>Wearing radio close to body such as in a pocket or on a belt decreases range. Change location of radio. To increase range and coverage, you can reduce obstructions. Radios provide greater coverage in industrial and commercial buildings.</p> <p>Refer to “Transmitting and Receiving” on page 27</p>

<i>Symptom</i>	<i>Try This...</i>
Radio echo feedback	All radios produce a strong voice / audio feedback if they are too close to each other and their volume is set too high. Lower the volume in your radio. Using earpieces can also help reduce audio feedback if radios are too close.
Message not transmitted or received	<p>Make sure the PTT button is completely pressed when transmitting. Confirm that the radios have the same settings and PROFILE ID. Make sure radios are in the same channel. Make sure you wait to hear for the Talk Permit Tone before talking. Not doing this will cut out the first few words of the transmission. Refer to “Transmitting and Receiving” on page 27 for further information.</p> <p>Recharge, replace and/or reposition batteries. Refer to “About the Li-Ion Battery” on page 12.</p> <p>Obstructions and operating indoors, or in vehicles, may interfere. Change location. Refer to “Transmitting and Receiving” on page 27.</p>
Heavy static or interference	<p>Radios are too close; they must be at least five feet apart.</p> <p>Radios are too far apart or obstacles are interfering with transmission. Refer to “Transmitting and Receiving” on page 27.</p>

<i>Symptom</i>	<i>Try This...</i>
Low batteries	Recharge or replace Li-Ion battery. Extreme operating temperatures affect battery life. Refer to “About the Li-Ion Battery” on page 12.
Drop-in Charger LED light does not blink	Check that the radio/battery is properly inserted and check the battery/charger contacts to ensure that they are clean and charging pin is inserted correctly. Refer to “Charging with the Drop-in Tray Single Unit Charger (SUC)” on page 18, “DLR Series Charger LED Indicators” on page 21 and “Installing the Lithium-Ion (Li-Ion) Battery” on page 14.
Low battery indicator is blinking although new batteries are inserted	Refer to “Installing the Lithium-Ion (Li-Ion) Battery” on page 14, and “About the Li-Ion Battery” on page 12.
Battery does not charge although it has been placed in the drop-in charger for a while	Check drop-in tray charger is properly connected and correspond to a compatible power supply. Refer to “Charging with the Drop-in Tray Single Unit Charger (SUC)” on page 18 and “Charging A Stand-Alone Battery” on page 18. Check the charger’s LEDs indicators to see if the battery has a problem. Refer to “DLR Series Charger LED Indicators” on page 21.

**Note:** Whenever a feature in the radio seems to not correspond to the default or preprogrammed values, check to see if the radio has been programmed using the CPS with a customized profile.

For questions or comments related to this product, please contact Motorola Solutions 1-800-448-6866 or visit us at [www.motorolasolutions.com/DLR](http://www.motorolasolutions.com/DLR).

## USE AND CARE



Do not immerse in water

If the radio is submerged in water...



Turn radio OFF and  
remove batteries



Dry with soft cloth

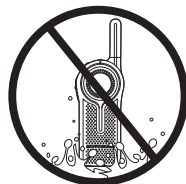

Do not use radio until  
completely dry

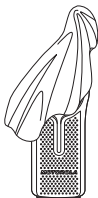

Use a soft damp cloth to clean the  
exterior



Do not use alcohol or  
cleaning solutions



Do not place more than 7 radios  
turned on, too close to each other in a  
container

# MOTOROLA SOLUTIONS LIMITED WARRANTY FOR THE UNITED STATES AND CANADA

## What Does this Warranty Cover?

Subject to the exclusions contained below, Motorola Solutions, Inc. warrants its telephones, pagers, and consumer and business two-way radios (excluding commercial, government or industrial radios) that operate via Family Radio Service or General Mobile Radio Service, Motorola Solutions-branded or certified accessories sold for use with these Products (“Accessories”) and Motorola software contained on CD-ROMs or other tangible media and sold for use with these Products (“Software”) to be free from defects in materials and workmanship under normal consumer usage for the period(s) outlined below.

This limited warranty is a consumer’s exclusive remedy, and applies as follows to new Motorola Products, Accessories and Software purchased by

consumers in the United States, which are accompanied by this written warranty.

## Products and Accessories

Products Covered	Length of Coverage
<b>Products and Accessories</b> as defined above, unless otherwise provided for below.	<b>One (1) year</b> from the date of purchase by the first consumer purchaser of the product unless otherwise provided for below.
<b>Decorative Accessories and Cases.</b> Decorative covers, bezels, PhoneWrap™ covers and cases.	<b>Limited lifetime warranty</b> for the lifetime of ownership by the first consumer purchaser of the product.
<b>Business Two-way Radio Accessories</b>	<b>One (1) year</b> from the date of purchase by the first consumer purchaser of the product.
<b>Products and Accessories that are Repaired or Replaced.</b>	<b>The balance of the original warranty or for ninety (90) days</b> from the date returned to the consumer, whichever is longer.
<b>Two-way Radio</b>	<b>Two (2) years</b> from the date of purchase by the first consumer purchaser of the product.

MOTOROLA SOLUTIONS LIMITED  
WARRANTY FOR THE UNITED  
STATES AND CANADA

## Exclusions

**Normal Wear and Tear.** Periodic maintenance, repair and replacement of parts due to normal wear and tear are excluded from coverage.

**Batteries.** Only batteries whose fully charged capacity falls below 80% of their rated capacity and batteries that leak are covered by this limited warranty.

**Abuse & Misuse.** Defects or damage that result from: (a) improper operation, storage, misuse or abuse, accident or neglect, such as physical damage (cracks, scratches, etc.) to the surface of the product resulting from misuse; (b) contact with liquid, water, rain, extreme humidity or heavy perspiration, sand, dirt or the like, extreme heat, or food; (c) use of the Products or Accessories for commercial purposes or subjecting the Product or Accessory to abnormal usage or conditions; or (d) other acts which are not the fault of Motorola Solutions, are excluded from coverage.

**Use of Non-Motorola Solutions Products and Accessories.** Defects or damage that result from the use of Non-Motorola Solutions branded or certified Products, Accessories, Software or other peripheral equipment are excluded from coverage.

**Unauthorized Service or Modification.** Defects or damages resulting from service, testing, adjustment, installation, maintenance, alteration, or modification in any way by someone other than Motorola Solutions, or its authorized service centers, are excluded from coverage.

**Altered Products.** Products or Accessories with (a) serial numbers or date tags that have been removed, altered or obliterated; (b) broken seals or that show evidence of tampering; (c) mismatched board serial numbers; or (d) nonconforming or non-Motorola Solutions housings, or parts, are excluded from coverage.

**Communication Services.** Defects, damages, or the failure of Products, Accessories or Software due to any communication service or signal you may subscribe to or use with the Products Accessories or Software is excluded from coverage.

## Software

Products Covered	Length of Coverage
<b>Software.</b> Applies only to physical defects in the media that embodies the copy of the software (e.g. CD-ROM, or floppy disk).	<b>Ninety (90) days</b> from the date of purchase.

## Exclusions

**Software Embodied in Physical Media.** No warranty is made that the software will meet your requirements or will work in combination with any hardware or software applications provided by third parties, that the operation of the software products will be uninterrupted or error free, or that all defects in the software products will be corrected.

## Software NOT Embodied in Physical Media.

Software that is not embodied in physical media (e.g. software that is downloaded from the internet), is provided “as is” and without warranty.

## WHO IS COVERED?

This warranty extends only to the first consumer purchaser, and is not transferable.

## HOW TO OBTAIN WARRANTY SERVICE OR OTHER INFORMATION?

Contact your Motorola Solutions point of purchase.

## SOFTWARE COPYRIGHT NOTICE

The Motorola Solutions products described in this manual may include copyrighted Motorola Solutions and third party software stored in semiconductor memories or other media. Laws in the United States and other countries preserve for Motorola Solutions and third party software providers certain exclusive rights for copyrighted software, such as the exclusive rights to distribute or reproduce the copyrighted software.

Accordingly, any copyrighted software contained in the Motorola Solutions products may not be modified, reverse-engineered, distributed, or

reproduced in any manner to the extent allowed by law.

Furthermore, the purchase of the Motorola Solutions products shall not be deemed to grant either directly or by implication, estoppel, or otherwise, any license under the copyrights, patents, or patent applications of Motorola Solutions or any third party software provider, except for the normal, non-exclusive, royalty-free license to use that arises by operation of law in the sale of a product.

#### **PATENT NOTICE**

This product is covered by one or more of the following United States patents.

5896277 5894292 5864752 5699006 5742484  
D408396 D399821 D387758 D389158 5894592  
5893027 5789098 5734975 5861850 D395882  
D383745 D389827 D389139 5929825 5926514  
5953640 6071640 D413022 D416252 D416893  
D433001

#### **EXPORT LAW ASSURANCES**

This product is controlled under the export regulations of the United States of America. The Governments of the United States of America may restrict the exportation or re-exportation of this product to certain destinations. For further information contact the U.S. Department of Commerce.

**For questions or comments related to this product, please contact Motorola Solutions 1-800-448-6866 or visit us at [www.motorolasolutions.com/DLR](http://www.motorolasolutions.com/DLR).**



# ACCESSORIES

## AUDIO ACCESSORIES

Part No.	Description
HKLN4599_	Earpiece w/PTT, Mic, Slim Plug
HKLN4601_	Surveillance Earpiece w/PTT, Slim Plug
HKLN4604_	Swivel Earpiece w/PTT, Slim Plug
HKLN4606_	Remote Speaker Mic w/PTT, Slim Plug
HKLN4608_	Transparent Acoustic Tube Replacement Part

## BATTERY

Part No.	Description
HKNN4013_	Li-Ion Battery 1800mAh

## CABLES

Part No.	Description
HKKN4027_	Business Radio CPS Cable Kit
HKKN4028_	Business Radio Cloning Cable Kit

## CHARGERS

Part No.	Description
PMLN7140_	DLR Single-Unit Charger (SUC) Kit
PMLN7136_	DLR 12-Pocket Multi-Unit Charger (MUC) Kit

## CARRY ACCESSORIES

Part No.	Description
HKLN4615_	DLR Swivel Clip Holster Kit

MOTOROLA, MOTO, MOTOROLA SOLUTIONS and the Stylized M logo are trademarks or registered trademarks of Motorola Trademark Holdings, LLC and are used under license. All other trademarks are the property of their respective owners.  
© 2015 and 2018 Motorola Solutions, Inc.  
All rights reserved.

# Notes



# Two-Way Radios

## *User Guide*



DLR1020, DLR1060 models

**Informations juridiques relatives aux logiciels libres :**

Ce produit Motorola Solutions contient des logiciels libres. Pour obtenir plus de renseignements au sujet des licences, des attestations, des avis de droits d'auteur requis et d'autres conditions d'utilisation, reportez-vous à la documentation concernant ce produit Motorola Solutions à l'adresse suivante :

[www.motorolasolutions.com/DLR](http://www.motorolasolutions.com/DLR)

# TABLE DES MATIÈRES

<b>Table des matières</b> .....	<b>1</b>
<b>Sécurité du produit</b> .....	<b>5</b>
Protection de l'ouïe .....	5
<b>Introduction</b> .....	<b>6</b>
Contenu de l'emballage .....	6
<b>Renseignements de licence FCC</b> .....	<b>8</b>
<b>Renseignements sur l'utilisation sécuritaire des batteries et des chargeurs</b> .....	<b>9</b>
Directives d'utilisation sécuritaire .....	10
<b>Présentation de la radio</b> .....	<b>11</b>
Parties de la radio .....	11
Bouton d'alimentation .....	12
Bouton supérieur .....	12
Bouton de commande de volume (+/-) .....	12
Connecteur d'accessoire audio .....	12
Microphone .....	12
Antenne .....	12
Indicateur Tx/Rx .....	12
Bouton d'émission (PTT) .....	12
Bouton Channel/Menu .....	12
Batterie au lithium-ion (Li-Ion) .....	13

Spécifications de la radio Série DLR .....	13
Caractéristiques de la batterie .....	14
À propos de la batterie lithium-ion .....	14
Recyclage et mise au rebut des batteries .....	15
Installation de la batterie au lithium-ion (Li-Ion) .....	16
Retrait de la batterie au lithium-ion (Li-Ion) .....	17
Étui .....	18
Bloc d'alimentation, adaptateur et support de charge pour unité simple DLR (SUC) .....	18
Information sur l'autonomie de la batterie .....	19
Information sur l'état de la batterie .....	19
Durée de charge estimée .....	21
Voyants à DEL du chargeur Série DLR .....	23
Compatibilité des radios DLF et du chargeur .....	25
<b>Pour commencer</b> .....	<b>27</b>

Mise sous tension et hors tension de la radio . . . . .	28	Top Button (Bouton supérieur) . . . . .	43
Réglage du volume . . . . .	28	MIC Gain (Gain MIC) . . . . .	45
Vérification de l'état de la batterie . . . . .	29	Home Channel (Canal d'accueil) . . . . .	46
Émission et réception . . . . .	29	Réinitialisation des paramètres d'usine . . . . .	47
Tonalité d'autorisation de parler (TPT) . . . . .	30	Paramètres d'usine par défaut de la radio . . . . .	48
Pour s'adresser à un groupe dans un canal donné . . . . .	31	<b>Fonctions d'appel radio spéciales . . . . .</b>	<b>51</b>
Pour parcourir les canaux/sélectionner un canal . . . . .	31	Private Reply (Réponse privée) . . . . .	51
Private Reply (Réponse privée) . . . . .	31	Fonctionnement de la fonction Private Reply (Réponse privée) . . . . .	52
Options Top Button (Bouton supérieur) . . . . .	32	Voyant d'état Private Reply (Réponse privée) . . . . .	57
Portée de communication . . . . .	32	Direct Call (Appel direct) . . . . .	58
Compatibilité des radios DLR et DTR . . . . .	33	Fonctionnement de la fonction Direct Call (Appel direct) . . . . .	59
État de la radio . . . . .	34	Voyant d'état d'appel direct . . . . .	63
<b>Mode de configuration avancée . . . . .</b>	<b>35</b>	Appeler tous disponibles . . . . .	68
Accès au mode de configuration avancée . . . . .	36	Fonctionnement de la fonction Call All Available (Appeler tous disponibles) . . . . .	70
Navigation parmi les options du mode de configuration avancée . . . . .	37	Voyant d'état Call All Available (Appeler tous disponibles) . . . . .	76
PROFILE ID Number (Numéro d'ID DU PROFIL) . . . . .	38	Page All Available (Téléavertir tous disponibles) . . . . .	77
Maximum Channels (Nombre maximum de canaux) . . . . .	42		



Fonctionnement de la fonction	Accessoires audio . . . . .	121
Page All Available	Batterie . . . . .	121
(Téléavertir tous disponibles) . . . . .	Câbles . . . . .	121
. . . . .79	Chargeurs . . . . .	122
Voyant d'état Page All Available	Accessoires de transport . . . . .	122
(Téléavertir tous disponibles) . . . . .		
. . . . .86		
<b>Logiciel CPS (programmation client) . . . . .</b>		
<b>. . . . .89</b>		
Instructions du menu de base du CPS . . . . .		
. . . . .90		
<b>Clonage . . . . .</b>		
<b>. . . . .101</b>		
Clonage de radios . . . . .		
. . . . .101		
Mode de clonage . . . . .		
. . . . .102		
Clonage avec un chargeur multi-unités		
(MUC) (accessoire en option) . . . . .		
. . . . .103		
Clonage de la radio au moyen du		
câble de clonage de radio à radio		
(R2R) (accessoire en option) . . . . .		
. . . . .104		
Clonage du numéro d'ID du PROFIL		
sans fil . . . . .		
. . . . .106		
Voyant d'état du mode de clonage . . . . .		
. . . . .108		
<b>Dépannage . . . . .</b>		
<b>. . . . .109</b>		
<b>Utilisation et entretien . . . . .</b>		
<b>. . . . .115</b>		
<b>Garantie limitée de Motorola pour les</b>		
<b>États-Unis et le Canada . . . . .</b>		
<b>. . . . .117</b>		
<b>Accessoires . . . . .</b>		
<b>. . . . .121</b>		

# Remarques

## SÉCURITÉ DU PRODUIT

### SÉCURITÉ DU PRODUIT ET RESPECT DES NORMES RELATIVES À L'EXPOSITION AUX FRÉQUENCES RADIO



Mise en garde

Avant d'utiliser ce produit, veuillez lire les instructions d'utilisation et les informations sur l'exposition aux fréquences radio contenues dans la brochure « Sécurité du produit et exposition aux fréquences radio » fournie avec votre radio.

#### ATTENTION!

Pour être conforme aux règlements de la FCC relatifs aux normes d'exposition aux radiofréquences, cette radio ne doit être utilisée qu'à des fins professionnelles.

Pour obtenir une liste des batteries et autres accessoires autorisés par Motorola Solutions, visitez le site Web sur les accessoires autorisés : [www.motorolasolutions.com/DLR](http://www.motorolasolutions.com/DLR)

## PROTECTION DE L'OUÏE

Une exposition à des bruits forts en provenance de n'importe quelle source pendant de longues périodes de temps pourrait affecter votre audition de manière temporaire ou permanente. Plus le volume sonore de la radio est élevé, plus votre audition peut se détériorer rapidement. Les dommages auditifs dus à l'exposition à des bruits forts peuvent d'abord être indétectables, mais ceux-ci ont parfois des effets cumulatifs.

Pour protéger votre audition :

- Réglez le volume le plus bas possible pour effectuer votre travail.
- Augmentez le volume seulement si vous vous trouvez dans un environnement bruyant.
- Réduisez le volume avant de brancher le casque ou l'écouteur.
- Limitez la période de temps d'utilisation de casques ou d'écouteurs à volume élevé.
- Lorsque vous utilisez la radio sans casque ni écouteur, ne placez pas le haut-parleur directement sur votre oreille.
- Si vous ressentez une gêne auditive, que vous entendez des sifflements ou que les conversations sont étouffées, vous devez cesser d'utiliser votre radio avec un casque d'écoute ou une oreillette et consulter votre médecin pour faire vérifier votre audition.

## INTRODUCTION

Nous vous remercions d'avoir acheté la radio Série DLR de Motorola Solutions®. Cette radio est le produit de plus de 80 années d'expérience de Motorola Solutions en tant que leader mondial dans la conception et la fabrication d'équipement de communication. Les radios Série DLR offrent des communications à bon prix pour les entreprises telles que les magasins de détail, les restaurants, les écoles, les sites de construction, les manufactures, l'hôtellerie et bien plus encore. Les radios professionnelles bidirectionnelles de Motorola Solutions constituent la solution parfaite pour tous les secteurs au rythme rapide d'aujourd'hui.

**Remarque :** Lisez attentivement ce guide d'utilisation pour vous assurer que vous savez comment vous servir de votre radio de la façon adéquate avant de l'utiliser.

**Radios professionnelles,  
Boîte postale 1C15, Motorola  
8000, boul. Sunrise Ouest  
Plantation, Floride 33322**

### CONTENU DE L'EMBALLAGE

- Radio
- Étui
- Batterie au lithium-ion
- Bloc d'alimentation
- Guide de référence rapide
- Socle de charge avec adaptateur d'alimentation
- Brochure sur la sécurité du produit et l'exposition aux RF

Pour toute question relative aux produits,  
composez le **1-800-448-6686** ou visitez notre  
site, à : **[www.motorolasolutions.com/DLR](http://www.motorolasolutions.com/DLR)**

## RENSEIGNEMENTS DE LICENCE FCC

Cet appareil est conforme à la partie 15 des règles de la FCC / IC. Son fonctionnement est soumis aux deux conditions suivantes : (1) Ce dispositif ne doit pas causer d'interférences nuisibles, et (2) cet appareil doit accepter toute interférence reçue, y compris les interférences qui peuvent causer une opération indésirable.

Les changements ou modifications non expressément approuvés par Motorola Solutions peuvent annuler l'autorisation de l'utilisateur accordée par la FCC / IC pour opérer cette radio et ne devraient pas être faits. Pour se conformer aux exigences de la FCC / IC, les ajustements de l'émetteur doivent être effectués seulement par ou sous la supervision d'une personne certifiée en valeur technique.

## RENSEIGNEMENTS SUR L'UTILISATION SÉCURITAIRE DES BATTERIES ET DES CHARGEURS

Ce document contient d'importantes directives relatives à la sécurité et au fonctionnement de l'appareil. Veuillez lire attentivement cette notice et la conserver pour vous y référer ultérieurement.

Avant d'utiliser le chargeur de batterie, lisez toutes les directives et marquages d'avertissement propres

- au chargeur,
  - à la batterie et
  - à la radio qui utilise cette batterie
1. Afin de réduire les risques de blessure, ne chargez que les batteries rechargeables agréées Motorola Solutions. Les batteries non agréées pourraient exploser et causer des blessures corporelles et autres dommages.

2. L'utilisation d'accessoires non recommandés par Motorola Solutions pourrait occasionner des risques d'incendie, de choc électrique ou de blessure.
3. Afin de réduire la possibilité d'endommager la fiche et le cordon d'alimentation, débranchez le chargeur en tirant sur la fiche au lieu du cordon.
4. Il n'est pas recommandé d'utiliser une rallonge, sauf en cas de nécessité absolue. L'utilisation d'une rallonge inappropriée pourrait causer un risque d'incendie et de choc électrique. Si une rallonge doit être utilisée, assurez-vous que le format du cordon est de calibre 18 lorsque sa longueur est de 100 pieds (30,48 m) ou moins et de calibre 16 lorsque sa longueur est de 150 pieds (45,72 m) ou moins.
5. Pour réduire le risque d'incendie, de choc électrique ou de blessure, n'utilisez pas le chargeur s'il est brisé ou endommagé de quelque manière que ce soit. Apportez-le à un technicien Motorola Solutions qualifié.
6. Ne désassemblez pas le chargeur. Il ne peut être réparé et aucune pièce de rechange n'est disponible. Le désassemblage du chargeur pourrait occasionner des risques de choc

électrique ou d'incendie.

7. Pour réduire les risques de choc électrique, débranchez le chargeur de la prise c.a. avant de procéder à une maintenance ou à un nettoyage.

## DIRECTIVES D'UTILISATION SÉCURITAIRE

- Éteignez la radio lorsque vous chargez la batterie.
  - Le chargeur n'est pas conçu pour une utilisation à l'extérieur. Ne l'utilisez que dans des emplacements secs et sous des conditions de nature semblable.
  - Ne branchez le chargeur qu'à un bloc d'alimentation à fusible câblé approprié de tension prescrite (telle que spécifiée sur le produit).
  - Débranchez le chargeur de la tension de secteur en retirant la fiche principale.
  - La prise de courant à laquelle cet équipement est branché doit se trouver à proximité et être facilement accessible.
- Pour les appareils utilisant des fusibles, les pièces de rechange devront être conformes aux instructions fournies dans la documentation.
  - La température ambiante maximale autour du bloc d'alimentation ne doit pas dépasser 40 °C (104 °F).
  - La puissance de sortie du bloc d'alimentation ne devra pas dépasser la puissance indiquée sur l'étiquette du produit apposée sous le chargeur.
  - Assurez-vous que le cordon est placé à un endroit où il ne sera pas écrasé ou endommagé, ne gênera pas le passage, ne sera pas tendu de façon anormale et ne sera pas exposé à une source d'humidité.



# PRÉSENTATION DE LA RADIO

## PARTIES DE LA RADIO

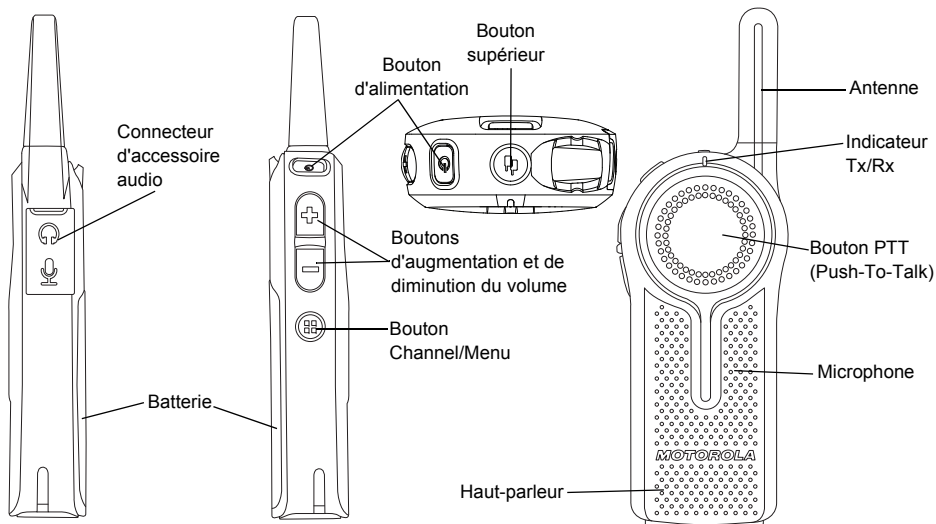

### Bouton d'alimentation

Appuyez longuement sur pour mettre la radio sous ou hors tension. Appuyez brièvement pour vérifier l'état de la batterie.

### Bouton supérieur

La fonction « Private Reply » (Réponse privée) est attribuée par défaut au bouton supérieur de la radio.

**Remarque :** Pour plus d'informations concernant l'attribution d'une autre fonction au bouton supérieur, reportez-vous à « Fonctions d'appel radio spéciales » à la page 51.

### Bouton de commande de volume (+/-)

Utilisé pour augmenter (+) ou diminuer (-) le volume, ou couper le son.

### Connecteur d'accessoire audio

Utilisé pour connecter des accessoires audio compatibles.

### Microphone

Parlez clairement dans le microphone lors de l'envoi d'un message.

### Antenne

Pour les modèles **DLR1020** et **DLR1060**, les antennes sont non amovibles.

### Indicateur Tx/Rx

Sert à indiquer que la radio est en mode veille, ou encore, qu'une réception ou une transmission est en cours.

### Bouton d'émission (PTT)

Pour parler, appuyez sur le bouton PTT (Push to Talk) et **ATTENDEZ** d'entendre la tonalité d'autorisation de parler (un double bip rapide) **AVANT** de commencer à parler. Tenez la radio à la verticale, à une distance de 2,5 cm à 5 cm (de 1 po à 2 po) de vos lèvres lorsque vous parlez. Relâchez le bouton PTT pour écouter.

### Bouton Channel/Menu

En mode de fonctionnement standard de la radio, la fonction Channel (Canal) est attribuée par défaut au bouton Channel/Menu. Pour changer de canal, appuyez sur le bouton Channel/Menu, puis appuyez sur le bouton (+) ou (-) pour parcourir des canaux. Appuyez brièvement sur le bouton PTT pour quitter.

Lorsque le système est en mode de configuration avancée, le bouton Channel/Menu vous permet d'accéder aux fonctions spéciales, de les parcourir et de les configurer.

## Batterie au lithium-ion (Li-Ion)

La radio Série DLR est fournie avec une batterie Li-Ion de capacité standard. D'autres batteries peuvent-être disponibles. Pour plus d'informations, reportez-vous à la section « Caractéristiques de la batterie » à la page 14.

## Spécifications de la radio Série DLR

Le modèle de la radio est indiqué à l'arrière de la radio et fournit les informations suivantes :

Tableau 1 : Spécifications de la radio Série DLR

Modèle	Bande de fréquences	Puissance de transmission (watts)	Nombre de canaux	Antenne
DLR1020	ISM 900 MHz	1	2	Non amovible
DLR1060	ISM 900 MHz	1	6	Non amovible

## CARACTÉRISTIQUES DE LA BATTERIE

La radio Série DLR est fournie avec une batterie Li-Ion de capacité standard.

**Remarque :** Des batteries de capacités et de durées de vie différentes pourront être offertes à l'avenir.

### À propos de la batterie lithium-ion

La radio Série DLR est équipée d'une batterie lithium-ion rechargeable. Cette batterie doit être entièrement chargée avant la première utilisation pour assurer une capacité et une performance optimales.

L'autonomie de la batterie dépend de plusieurs facteurs. Parmi les plus importants, on retrouve la surcharge régulière des batteries et le niveau de perte de charge associé à chaque cycle. Généralement, un état de surcharge fréquent et un niveau de perte de charge important entraînent une diminution du nombre de cycles de la batterie. Par exemple, une batterie surchargée et déchargée à 100 % plusieurs fois par jour offrira moins de cycles de vie qu'une batterie moins surchargée et

dont le niveau de perte de charge est de 50 % par jour. En outre, une batterie dont l'état de surcharge est minimal et dont le niveau de perte de charge moyen est de 25 % durera plus longtemps.

Les batteries Motorola Solutions sont conçues spécifiquement pour être utilisées avec un chargeur Motorola Solutions et inversement. La charge de la batterie au moyen d'un chargeur non-Motorola Solutions peut endommager la batterie et annuler sa garantie. La température de la batterie doit être d'environ 25 °C (77 °F) chaque fois que c'est possible. La charge de la batterie froide (moins de 10 °C [50 °F]) peut entraîner une fuite d'électrolytes et, éventuellement, la défaillance de la batterie. La charge d'une batterie chaude (plus de 35 °C [95 °F]) réduit la capacité de charge, ce qui affecte la performance de la radio. Les chargeurs rapides de Motorola Solutions contiennent un circuit de détection de la chaleur pour s'assurer que la température des batteries en cours de charge respecte les seuils de température indiqués ci-dessus.

## Recyclage et mise au rebut des batteries

Les batteries au lithium-ion peuvent être recyclées. Cependant, on ne retrouve pas des installations de recyclage appropriées dans toutes les régions. Conformément aux lois en vigueur dans les différents états des États-Unis et dans plusieurs autres pays, les batteries doivent être recyclées et ne peuvent pas être mises au rebut dans les sites d'enfouissement ou les incinérateurs. Communiquez avec votre agence de gestion de l'élimination des déchets obtenir des renseignements et connaître les exigences applicables dans votre région. Motorola Solutions soutient pleinement et encourage le recyclage des batteries au lithium-ion. Aux États-Unis et au Canada, Motorola Solutions participe au programme national Rechargeable Battery Recycling Corporation (Société de recyclage des piles rechargeables) qui a comme objectif la collecte et le recyclage des batteries.

De nombreux détaillants participent à ce programme. Pour connaître l'emplacement du dépôt le plus proche, consultez le site Web de la RBRC à l'adresse suivante :

**[www.rbrc.com](http://www.rbrc.com)**



Ou encore, composez le :

**1-800-8-BATTERY**

Ce site Internet et ce numéro de téléphone donnent accès à des informations utiles sur les possibilités de recyclage qui s'offrent aux consommateurs, aux entreprises et aux agences gouvernementales.

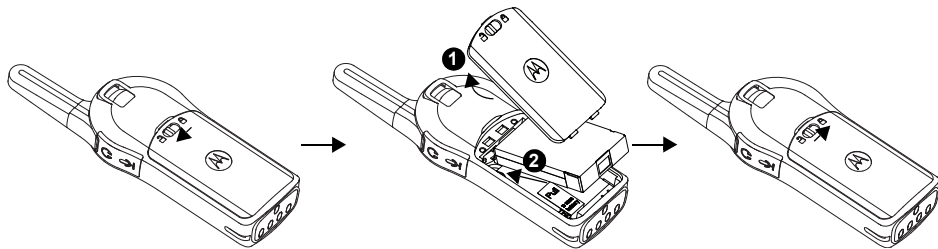
## Installation de la batterie au lithium-ion (Li-Ion)



1. Faites glisser le loquet situé dans le haut du couvercle de la batterie en position de déverrouillage  et soulevez le couvercle par le renforcement du centre.
2. Alignez les contacts de la batterie avec les languettes du compartiment de la batterie. Insérez le côté contacts de la batterie en premier, puis appuyez sur la batterie vers le bas pour la fixer en place.
3. Remettez le couvercle de la batterie sur la radio. Faites glisser le loquet en position de verrouillage .

## Retrait de la batterie au lithium-ion (Li-Ion)

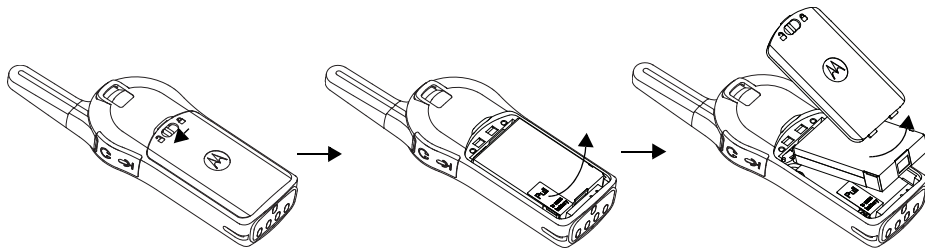

1. Éteignez la radio.
2. Faites glisser le loquet situé dans le haut du couvercle de la batterie en position de déverrouillage  et soulevez le couvercle par le renforcement du centre.
3. Tirez sur la languette de retrait la batterie pour faire sortir la batterie de son compartiment.
4. Enlevez la batterie de la radio.

## Étui

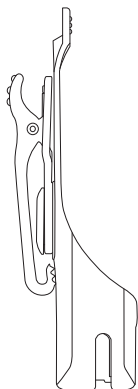

1. Insérez la radio dans la partie inférieure de l'étui en l'inclinant. Poussez la radio dans le fond de l'étui jusqu'à ce que les crochets de l'étui reposent dans les encoches supérieures de la batterie.
2. Pour la retirer en utilisant la languette située dans le haut de l'étui, dégagez les crochets de l'étui des encoches supérieures de la batterie. Faites glisser la radio en l'inclinant pour la sortir de l'étui.

## Bloc d'alimentation, adaptateur et support de charge pour unité simple DLR (SUC)

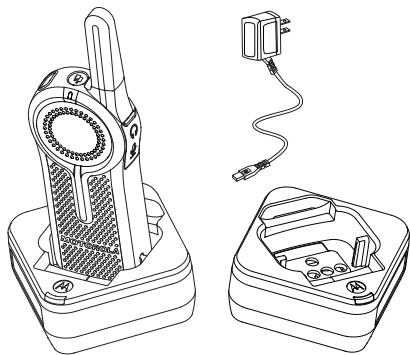

La radio est fournie avec un support de charge pour unité simple DLR (SUC), d'un bloc d'alimentation et d'un adaptateur. Pour obtenir plus de renseignements à ce sujet, consultez la section « Chargeurs » à la page 122.



## Information sur l'autonomie de la batterie

Lorsque la fonction Économie de la batterie est activée (réglage par défaut), l'autonomie de la batterie est prolongée. Le tableau suivant indique les durées de charge estimées des batteries.

**Tableau 2 : Durée de vie de la batterie au Li-Ion pour DLR1020 et DLR1060**

Type de batterie	Économie de la batterie désactivée	Économie de la batterie activée
Standard	10,0-12,0 heures	Jusqu'à 14 heures

**Remarque :** L'estimation de l'autonomie de la batterie est fondée sur un cycle de vie réparti de cette façon : transmission, 5 %; réception, 5 %; mode veille, 90 %.

## Information sur l'état de la batterie

Pour vérifier l'état de la batterie, appuyez brièvement sur le bouton d'alimentation. La radio DLR annonce également le niveau de la batterie chaque fois qu'elle est mise sous tension.

**Tableau 3 : Information sur l'état de la batterie**

État de la batterie	Niveau de la batterie	Message vocal ou tonalité
Niveau de charge élevé	100 %-71 %	« <i>Battery level high</i> » (Niveau de batterie élevé)
Niveau de charge moyen	70 %-41 %	« <i>Battery level medium</i> » (Niveau de batterie moyen)
Niveau de charge faible	40 %-11 %	« <i>Battery level low</i> » (Niveau de batterie faible)
Niveau de batterie critique	10 %-0 %	« <i>Battery level critical</i> » (Niveau de batterie critique)
Arrêt de la batterie	0 %	Brèves tonalités d'arrêt

**Remarque :** Le mode d'économie de la batterie est activé par défaut.

**ATTENTION!**

Éteignez toujours la radio avant la charge. Les radios se chargent plus efficacement à la température ambiante.

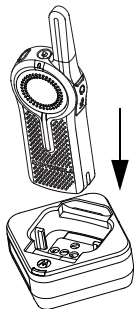
**Charge de la batterie avec le support de charge pour unité simple DLR (SUC)**

La radio Série DLR est équipée d'un bloc d'alimentation standard et d'un support de charge SUC DLR.

1. Placez le support SUC DLR sur une surface plane.

2. Insérez le connecteur du bloc d'alimentation dans le port latéral du chargeur SUC DLR.
3. Branchez l'adaptateur c.a. dans une prise murale.
4. Éteignez la radio.
5. Insérez la radio dans le chargeur, l'avant de la radio faisant face à l'avant du chargeur, tel qu'illustré. Assurez-vous que la radio est bien insérée jusqu'au fond du chargeur et que le voyant rouge est allumé, ce qui indique que la charge de la batterie est en cours. Pour obtenir plus de renseignements à ce sujet, consultez la section « Voyants à DEL du chargeur Série DLR » à la page 23.

**Remarque :** Lorsque vous chargez une batterie insérée dans la radio, éteignez la radio afin d'assurer une charge complète. Pour obtenir plus de renseignements à ce sujet, consultez la section « Directives d'utilisation sécuritaire » à la page 10.

## Charge d'une batterie autonome

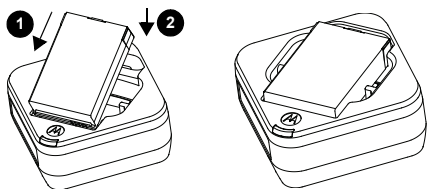

Pour charger une batterie, insérez la batterie dans le logement du chargeur comme suit :

1. Aligned la rainure en relief sur chaque côté de la batterie avec la rainure correspondante sur chaque côté du compartiment du chargeur.
2. Appuyez la batterie contre l'arrière du logement.
3. Glissez la batterie dans le logement en vous assurant qu'un contact parfait est établi entre le chargeur et les pôles de la batterie.
4. Lorsque la batterie est correctement insérée dans le logement, le chargeur affiche le niveau de charge de la batterie tel qu'indiqué dans le Tableau 6. Le voyant DEL **ROUGE** s'allume pour indiquer que la batterie se recharge rapidement.

5. Le voyant passera au **VERT CONTINU** pour indiquer que la batterie est complètement ou **presque** complètement chargée.

**Tableau 4 : Batteries agréées Motorola Solutions**

Numéro de pièce	Description
HKNN4013_	Batterie au lithium-ion 1800 mAh

### Durée de charge estimée

Le tableau suivant indique les durées de charge estimées des batteries. Pour plus d'informations, reportez-vous à la section « Batterie » à la page 121.

**Tableau 5 : Durée de charge estimée de la batterie**

Solutions de chargement	Durée de charge estimée
	Batterie standard
Standard	≤ 3,50 heures

### Charge d'une radio et d'une batterie dans le chargeur multi-unités à 12 compartiments DLR - MUC (accessoire en option)

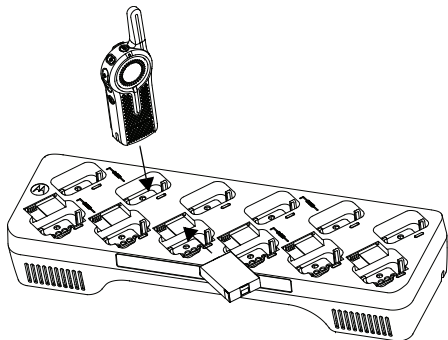

Le chargeur multi-unités à 12 compartiments DLR (MUC) permet de charger jusqu'à 12 radios ou jusqu'à 6 radios et 6 batteries autonomes. Les batteries peuvent être chargées à l'intérieur ou à l'extérieur de la radio; elles peuvent en outre être placées séparément dans le MUC. Chacun des 12 compartiments de charge peut loger une

radio (placée ou non dans son étui) ou une batterie, mais pas les deux à la fois.









1. Placez le chargeur multi-unités sur une surface plane.
2. Branchez le cordon d'alimentation dans le connecteur à deux broches situé à la base du MUC.
3. Branchez l'autre extrémité du cordon d'alimentation dans une prise secteur.
4. Éteignez la radio.
5. Insérez la radio ou la batterie dans le compartiment de charge en vous assurant que la radio ou la batterie n'est pas tournée vers les bornes.

#### Remarque :

- Ce chargeur multi-unités permet de cloner un maximum de deux radios (deux radios sources et deux radios cibles). Reportez-vous au « Clonage avec un chargeur multi-unités (MUC) (accessoire en option) » à la page 103 pour plus d'information.
- Vous trouverez plus d'informations sur le fonctionnement du chargeur multi-unités dans les feuilles d'instructions fournies avec le MUC. Pour plus d'informations sur les pièces et numéros de pièce, reportez-vous au Chapitre « Accessoires » à la page 121.

## Voyants à DEL du chargeur Série DLR

Tableau 6 : Voyant DEL du chargeur

État	Voyant d'état	Commentaires
Mise sous tension	Vert pendant environ 1 s 	
Charge en cours	Rouge continu 	
Chargé	Vert continu 	
Erreur (*)	Clignotement rapide rouge 	
Veille (**)	Clignotement lent ambre 	
Niveau de charge de la batterie	Clignotement rouge 1 fois 	Niveau de charge faible
	Clignotement ambre 2 fois 	Niveau de charge moyen
	Clignotement vert 3 fois 	Niveau de charge élevé

(\*) La réinstallation de la batterie suffit habituellement pour résoudre ce problème.

(\*\*) La température de la batterie est trop basse ou trop élevée ou la tension utilisée n'est pas correcte.

Si AUCUN VOYANT ne s'allume :

1. Assurez-vous que la radio ou la batterie autonome est insérée correctement.
2. Assurez-vous que le câble d'alimentation est branché dans une prise d'alimentation secteur appropriée. (Pour le plateau de charge pour unité simple DLR (SUC) uniquement).
3. Assurez-vous que le câble est bien branché à la prise du chargeur (chargeur DLR (SUC) pour appareil unique seulement).
4. Assurez-vous que le cordon d'alimentation est correctement branché à la prise du chargeur et qu'une prise c.a. appropriée est utilisée et que cette dernière est alimentée (pour plateau de charge multi-unités DLR à 12 compartiments uniquement).
5. Assurez-vous que la batterie utilisée dans la radio figure bien dans la liste des batteries agréées par Motorola Solutions, qui figure dans Tableau 4.

## Compatibilité des radios DLF et du chargeur

Tableau 7 : Compatibilité des radios DLR et du CLS

Chargeurs	Compatibilité de charge			
	Radio DLR avec batterie en place	Batteries DLR autonomes	Radio CLS avec batterie en place	Batteries CLS autonomes
DLR SUC	✓	✓	✓	x
DLR MUC	✓	✓	✓	x
CLS SUC	✓	x	✓	✓
CLS MUC	✓	x	✓	✓

**Remarque :** Bien que les **chargeurs** Série DLR et Série CLS soient compatibles, les radios DLR et CLS utilisent des bandes de fréquence différentes et ne peuvent pas communiquer entre elles.

## Remarques



## POUR COMMENCER

Pour les explications suivantes, reportez-vous à « Présentation de la radio » à la page 11.

### FONCTIONNEMENT DE BASE DE LA RADIO

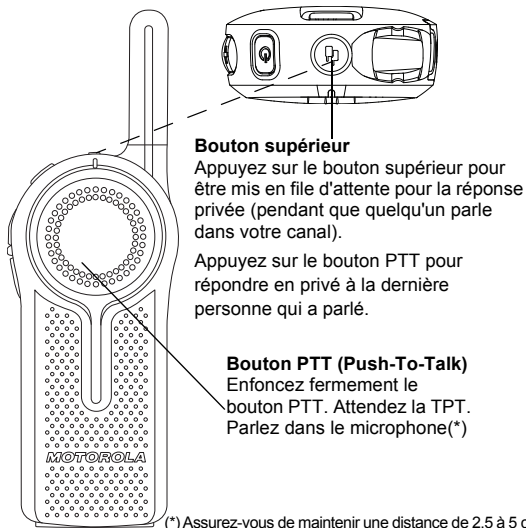

#### **Bouton supérieur**

Appuyez sur le bouton supérieur pour être mis en file d'attente pour la réponse privée (pendant que quelqu'un parle dans votre canal).

Appuyez sur le bouton PTT pour répondre en privé à la dernière personne qui a parlé.

#### **Bouton PTT (Push-To-Talk)**

Enfoncez fermement le bouton PTT. Attendez la TPT. Parlez dans le microphone(\*)

(\*) Assurez-vous de maintenir une distance de 2,5 à 5 cm (de 1 à 2 pouces) entre le microphone et votre bouche.

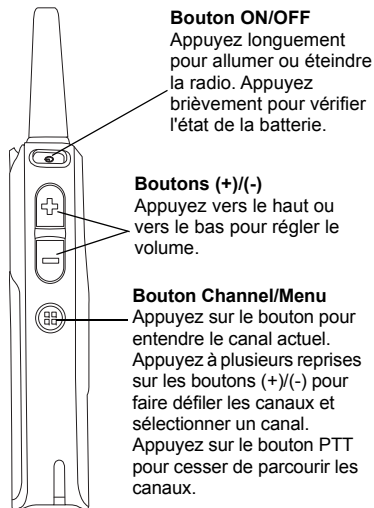

#### **Bouton ON/OFF**

Appuyez longuement pour allumer ou éteindre la radio. Appuyez brièvement pour vérifier l'état de la batterie.

#### **Boutons (+)/(-)**

Appuyez vers le haut ou vers le bas pour régler le volume.

#### **Bouton Channel/Menu**

Appuyez sur le bouton pour entendre le canal actuel. Appuyez à plusieurs reprises sur les boutons (+)/(-) pour faire défiler les canaux et sélectionner un canal. Appuyez sur le bouton PTT pour cesser de parcourir les canaux.

## MISE SOUS TENSION ET HORS TENSION DE LA RADIO

Pour allumer la radio, maintenez le bouton d'alimentation enfoncé jusqu'à ce que la radio émette la tonalité de mise sous tension et que le voyant de veille de la radio commence à clignoter.

**Remarque :** Par défaut, lorsque la radio est mise sous tension, elle annonce le nom du canal courant et l'état de la batterie.

Pour éteindre la radio, maintenez le bouton d'alimentation enfoncé (environ 3 secondes) jusqu'à ce que le voyant à DEL Tx/Rx de la radio s'éteigne et que la tonalité de mise hors tension se fasse entendre.

## RÉGLAGE DU VOLUME

Appuyez sur le bouton (+) pour augmenter le volume ou le bouton (-) pour réduire le volume.

Pour désactiver le son, maintenez enfoncé le bouton (-) (environ 2 secondes) jusqu'à ce que vous entendiez l'annonce vocale « Sourdine ».

**Remarque :** La sourdine a pour effet de régler le volume de la radio au niveau le plus faible. (Ainsi, il est impossible pour l'utilisateur d'oublier de rétablir le son de la radio.)

Pour maximiser le volume, maintenez enfoncé le bouton (+) (environ 2 secondes). Les barres de volume défileront rapidement jusqu'à atteindre le réglage maximum. Vous entendrez les tonalités de volume augmenter par incrément pendant l'augmentation du volume.

**Remarques :** Ne placez pas la radio trop proche de votre oreille lorsque le volume est élevé ou durant le réglage du volume. Il y a 16 incréments de volume. Chaque fois que vous appuyez sur les boutons (+)/(-), vous entendrez la tonalité de volume correspondant au réglage courant. Si l'appareil reçoit un appel durant le réglage du volume, vous entendrez la tonalité de réception au lieu de la tonalité de volume correspondant au réglage courant.

Si vous utilisez la radio avec un écouteur, veillez à ajuster le volume de la radio au plus bas avant de mettre votre écouteur en place. Voir « Protection de l'ouïe » à la page 5. Utilisez uniquement les accessoires agréés par Motorola Solutions. Reportez-vous aux « Accessoires audio » à la page 121 pour plus d'information.

## VÉRIFICATION DE L'ÉTAT DE LA BATTERIE

Pour vérifier l'état de la batterie, appuyez brièvement sur le bouton d'alimentation. Reportez-vous à la « Information sur l'état de la batterie » à la page 19 pour plus d'information.

**Remarque :** Les quatre indicateurs d'état de la batterie sont : High (Fort), Medium (Moyen), Low (Faible) et Critical (Critique).

## ÉMISSION ET RÉCEPTION

- Pour répondre ou pour parler, appuyez sur le bouton PTT (Push-To-Talk) et **ATTENDEZ** que la radio émette la tonalité d'autorisation de parler (TPT) **AVANT** de commencer à parler. Tenez la radio à la verticale, à une distance de 2,5 cm à 5 cm (de 1 po à 2 po) de vos lèvres lorsque vous parlez. Relâchez le bouton PTT pour écouter.
  - Le voyant Tx/Rx clignote lentement en ROUGE quand la radio est en veille. Lorsque la radio est en cours de transmission, l'indicateur Tx/Rx est rouge fixe.
  - Lorsque la radio est en cours de réception, le voyant à DEL Tx/Rx clignote rapidement en ROUGE.
- Pour recevoir un appel, écoutez à l'aide du haut-parleur.

**IMPORTANT :** Quand vous parlez dans la radio, assurez-vous de ne pas relâcher le bouton PTT tant que vous émettez. Si vous émettez au moyen du bouton PTT ou du PTT en ligne de l'écouteur, assurez-vous de tenir le bouton PTT bien enfoncé jusqu'à la fin de la transmission. Si vous relâchez le bouton PTT pendant la transmission et que vous tentez immédiatement de l'enfoncer de nouveau, la radio fera entendre une tonalité de refus de grande intensité. Attendez 2 secondes et appuyez sur le bouton PTT pour continuer à parler. Si vous appuyez sur le bouton PTT pour transmettre et que vous recevez une tonalité occupée au lieu d'une TPT, cela signifie que le canal est non disponible ou occupé, ou encore, qu'aucun utilisateur ne se trouve à portée de transmission.

### Tonalité d'autorisation de parler (TPT)

La TPT est une double tonalité rapide spéciale émise par la radio chaque fois que l'utilisateur appuie sur le bouton PTT; elle indique que le canal de transmission est libre. La TPT facilite le bon déroulement des communications en empêchant les radios de transmettre et d'interférer avec les conversations en cours.

Attendez toujours la TPT avant de commencer à parler pour vous assurer que votre message est entendu en entier.

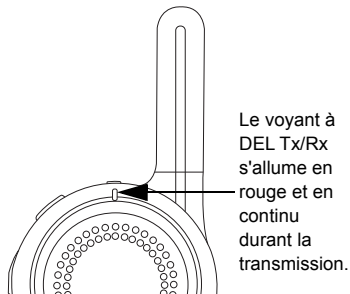

Le voyant à DEL Tx/Rx s'allume en rouge et en continu durant la transmission.

## Pour s'adresser à un groupe dans un canal donné

Pour transmettre, appuyez sur le bouton PTT (Push to Talk) et **ATTENDEZ** que la radio émette la TPT (tonalité d'autorisation de parler) **AVANT** de commencer à parler.

## POUR PARCOURIR LES CANAUX/ SÉLECTIONNER UN CANAL

Pour sélectionner un canal, appuyez sur le bouton Channel/Menu jusqu'à ce que vous entendiez l'annonce vocale « *Channel* <Number>, *to change press + or -* » (Canal <numéro> pour modifier, appuyez sur + ou -).

Appuyez sur (+) ou (-) pour sélectionner le canal voulu. Une voix audible indique le canal sélectionné.

Pour quitter l'option Changement de canal, appuyez sur le bouton PTT ou attendez que la minuterie du menu Canal de la radio arrive à son terme.

## PRIVATE REPLY (RÉPONSE PRIVÉE)

À la sortie de l'usine, le bouton supérieur de la radio DLR est attribué à la fonction Private Reply (Réponse privée) : quand vous entendez quelqu'un parler avec la radio, il suffit d'appuyer sur le bouton supérieur pour être mis en file d'attente pour la réponse privée (le voyant à DEL du bouton supérieur clignote en orangé). Une fois que la personne a cessé de parler, appuyez sur le bouton PTT pour répondre en privé à cette personne (le voyant à DEL du bouton supérieur s'allume **en orangé et en continu**). Des invites vocales et des tonalités vous fournissent de l'information sur l'état de l'appel privé. Pour plus de détails sur l'utilisation de cette fonction, reportez-vous à « Fonctions d'appel radio spéciales » à la page 51.

## OPTIONS TOP BUTTON (BOUTON SUPÉRIEUR)

Le bouton supérieur est préconfiguré pour l'activation de la fonction Private Reply (Réponse privée). Le bouton supérieur peut être configuré pour être attribué à d'autres fonctions d'appel, dont : Page All Available (Téléavertir tous disponibles), Call Available (Appeler disponibles), Direct Call (Appel direct) et Mute (Sourdine). Il peut également être désactivé. Pour plus de détails sur la configuration du bouton supérieur, reportez-vous à « Mode de configuration avancée » à la page 35.

## PORTÉE DE COMMUNICATION

PORTÉE DE COMMUNICATION		
Modèle	Industriel	Étages
	À l'intérieur des bâtiments industriels,	À l'intérieur des bâtiments à étages
ISM 900 MHz	Jusqu'à 300 000 pieds carrés	Jusqu'à 20 étages

Pour permettre les communications au sein d'un groupe de radios DLR, les radios doivent utiliser le même canal et le même numéro d'ID DE PROFIL radio. Toutes les radios utilisent le numéro d'ID DE PROFIL par défaut « 0000 »

- Canal** : le canal actuellement utilisé par la radio, propre au modèle de radio.
- Numéro d'ID DE PROFIL** : toutes les radios de votre parc (quel que soit le canal attribué à l'utilisateur) doivent utiliser le **MÊME ID DE PROFIL**. Il est également **TRÈS IMPORTANT DE PERSONNALISER L'ID DE PROFIL** pour vous protéger contre les interférences produites par les détenteurs de radio utilisant le numéro d'ID par défaut « 0000 ».

Pour personnaliser l'ID DE PROFIL de votre parc de radios, choisissez un numéro à 4 chiffres et entrez-le au moyen du mode de configuration avancée de la radio (éteignez la radio, appuyez simultanément sur le bouton PTT, le bouton (+) et le bouton d'alimentation et tenez-les enfoncés jusqu'à ce que la radio annonce « *Programming Mode* » (Mode de programmation). Suivez les instructions vocales). Pour plus d'information, reportez-vous à « Mode de configuration avancée » à la page 35.

## COMPATIBILITÉ DES RADIOS DLR ET DTR

Les radios DLR et DTR utilisent la même technologie de radio numérique et peuvent être combinées pour former un parc de radios mixte DLR-DTR. À la livraison, les radios DLR et DTR communiquent en utilisant les paramètres d'usine par défaut.

Si vos radios DTR utilisent des paramètres personnalisés ou sont configurées pour des groupes privés et que vous souhaitez les combiner avec des radios DLR, assurez-vous d'utiliser le logiciel DLR CPS(\*) pour les configurer de manière à les rendre compatibles avec les radios DLR. Le même principe s'applique à l'ajout de radios DTR à un parc de radios DLR existant. Pour plus de détails sur la compatibilité des radios DLR et DTR, veuillez communiquer avec votre point de vente de Motorola Solutions.

Pour des questions ou des commentaires à propos de ce produit, veuillez communiquer avec Motorola Solutions :

1-800-448-6866

**Remarque :** (\*) Le logiciel DLR CPS peut être téléchargé gratuitement à partir de cette adresse :

[www.motorolasolutions.com/DLR](http://www.motorolasolutions.com/DLR)

## ÉTAT DE LA RADIO

État de la radio	Voyant à DEL avant	Voyant à DEL du bouton supérieur	Message vocal ou tonalité
Mise sous tension	Rouge, allumé en continu pendant 2 secondes	Désactivé	« <i>Battery Level &lt;level&gt;</i> , <i>Channel &lt;number&gt;</i> » (Niveau de batterie <niveau>, Canal <numéro>)
Mise hors tension	Rouge, allumé en continu pendant 2 secondes	Désactivé	Tonalités de mise hors tension
Erreur fatale à la mise sous tension	Rouge, double clignotement	Orangé, simple clignotement	Non disponible
Canal occupé	Non disponible	Désactivé	Tonalité occupée
Mode « veille »	Rouge, pulsation	Désactivé	Non disponible
Transmission (Tx) (appel de groupe standard)	Rouge, allumé en continu	Désactivé	Non disponible
Réception (Rx) (appel de groupe standard)	Rouge, pulsation rapide	Désactivé	Non disponible



## MODE DE CONFIGURATION AVANCÉE

Le mode de configuration avancée de la DLR vous permet de configurer des paramètres spéciaux dans votre radio sans avoir besoin de câbles de programmation ou de logiciels supplémentaires.

Le mode de configuration avancée permet de personnaliser les fonctions suivantes :

- PROFILE ID Number (Numéro d'ID DU PROFIL),
- Maximum Channels (Nombre maximum de canaux),
- Top Button (Bouton supérieur),
- Microphone (MIC) Gain (Gain du microphone [MIC]), et
- Home Channel (Canal d'accueil).

**Tableau 1 : Fonctions du mode de configuration avancée**

Fonction	Description
PROFILE ID Number (Numéro d'ID DU PROFIL)	Choisissez le numéro à 4 chiffres (0000-9999) qui deviendra le numéro d'ID DU PROFIL de votre radio. Personnalisez le numéro d'ID DU PROFIL pour vous protéger contre les interférences durant vos communications privées.
Maximum Channel (Nombre maximum de canaux)	Choisissez le nombre maximum de canaux à autoriser pour votre radio.
Top Button (Bouton supérieur)	Attribuez une des fonctions suivantes au bouton supérieur : Private Reply (Réponse privée), Direct Call (Appel direct)(*), Call All Available (Appeler tous disponibles), Page All Available (Téléavertir tous disponibles), Mute (Sourdine), Disabled (Désactivé).
MIC Gain (Gain MIC)	Réglez le gain du microphone à High (Élevé), Medium (Moyen) ou Low (Faible) pour ajuster le niveau de sensibilité du microphone de la radio pour différents utilisateurs ou environnements bruyants.
Home Channel (Canal d'accueil)	Choisissez le canal que vous voulez désigner en tant que canal principal. Chaque fois que vous basculez vers un autre canal et qu'aucune activité n'est détectée sur le canal en question, la radio revient à votre canal d'accueil.

(\*) Seulement si activée à partir du CPS

## ACCÈS AU MODE DE CONFIGURATION AVANCÉE

Pour accéder au mode de configuration avancée, mettez la radio sous tension avec le bouton ON/OFF tout en enfonçant simultanément les boutons PTT et (+).

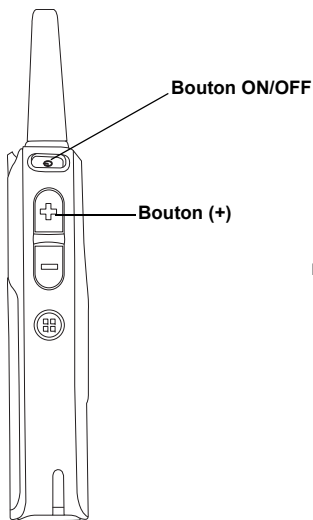

Mettez la radio sous tension avec le bouton ON/OFF tout en enfonçant simultanément les boutons PTT et (+) pour accéder au mode de configuration avancée.

**Bouton PTT (Push-To-Talk)**

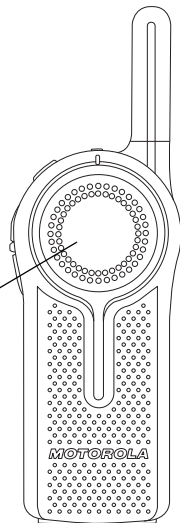

## NAVIGATION PARMIS LES OPTIONS DU MODE DE CONFIGURATION AVANCÉE

Quand vous accédez au mode de configuration avancée, la radio fait entendre le message vocal suivant : « *Programming Mode. Press Menu to continue* » (Mode de programmation, appuyer sur Menu pour continuer). Appuyez sur le bouton Channel/Menu pour naviguer parmi les options de configuration avancée.

**Remarque :** Appuyez longuement sur le bouton PTT à tout moment pour quitter le mode de configuration avancée.

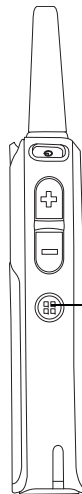
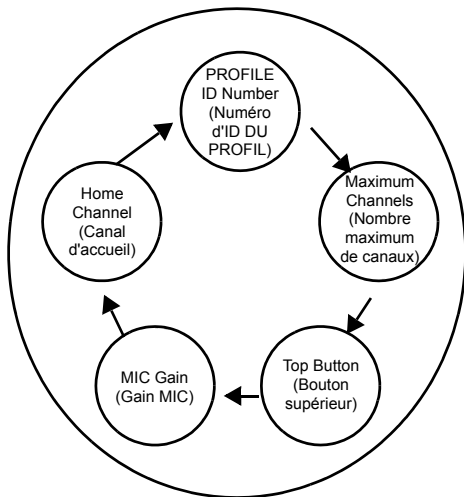

« *Programmin Mode.  
Press Menu to continue* »  
(Mode de  
programmation, appuyer  
sur Menu pour continuer).

**Bouton Channel/Menu**  
Appuyez sur ce bouton  
pour naviguer parmi les  
options de configuration  
avancée.

## PROFILE ID Number (Numéro d'ID DU PROFIL)

### PROFILE ID Number (Numéro d'ID DU PROFIL) - Valeur actuelle

Quand vous appuyez sur le bouton Channel/Menu, la radio annonce le numéro d'ID DU PROFIL(\*) et vous invite à le modifier. Appuyez sur le bouton (+) ou (-) pour accéder au sous-menu PROFILE ID Number (Numéro d'ID DU PROFIL). Vous pouvez aussi appuyer sur le bouton Channel/Menu pour accéder à l'option de configuration avancée suivante.

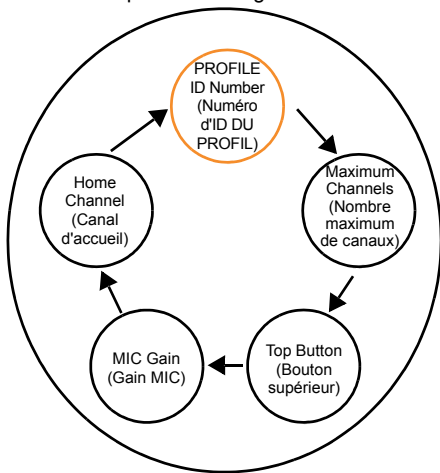

« Current Profile ID <Digit 1, Digit 2, Digit 3, Digit 4> to change, press plus or minus. » (ID du profil actuel <Chiffre 1, Chiffre 2, Chiffre 3, Chiffre 4> Pour modifier, appuyez sur plus ou moins).

#### Boutons (+)/(-)

Appuyez sur ces boutons pour accéder au sous-menu PROFILE ID Number (Numéro d'ID DU PROFIL).

#### Bouton Channel/Menu

Appuyez sur ce bouton pour revenir à la première option de configuration avancée.

(\*) Le numéro d'ID DU PROFIL par défaut est « 0000 ». Modifiez ce numéro pour vous protéger contre les interférences et améliorer la confidentialité.

## PROFILE ID Number (Numéro d'ID DU PROFIL) - Modification des valeurs

Quand vous appuyez sur le bouton (+) ou (-) pour accéder au sous-menu PROFILE ID Number (Numéro d'ID DU PROFIL), la radio annonce le premier chiffre de ce numéro et vous invite à le modifier(\*). Appuyez de nouveau sur le bouton (+) ou (-) pour modifier le premier chiffre. Appuyez sur le bouton Channel/Menu pour passer au chiffre suivant.

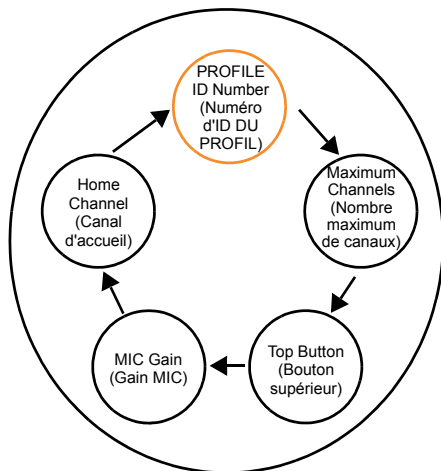

« First digit <number>. To change press plus or minus. » (Premier chiffre <chiffre>. Pour modifier, appuyez sur plus ou moins.).

### Boutons (+)/(-)

Appuyez sur le bouton (+) ou (-) pour modifier le premier chiffre.

### Bouton Channel/Menu

Appuyez sur ce bouton pour passer au chiffre suivant.

(\* ) Vous avez le choix parmi 10 000 valeurs possibles pour le numéro d'ID DU PROFIL (de 0000 à 9999).

**PROFILE ID Number (Numéro d'ID DU PROFIL) - Sous-menu**

Quand vous appuyez sur le bouton (+) ou (-) pour modifier le chiffre actuel, la radio annonce la valeur de ce chiffre. Appuyez sur le bouton Channel/Menu pour passer au chiffre suivant. Quand le quatrième chiffre s'affiche, appuyez de nouveau sur le bouton Channel/Menu pour accéder à l'option de configuration avancée suivante.

**Remarque :** La radio DLR vous offre la possibilité de faire défiler vers le bas les quatre chiffres en utilisant le bouton Channel/Menu. Vous ne pouvez pas faire défiler vers le haut les quatre chiffres du numéro d'ID DU PROFIL.

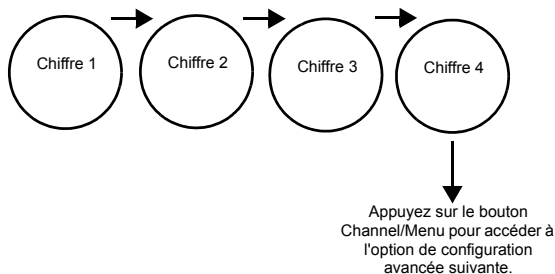

« Zéro, one, two, three...  
nine, zero. » (Zéro, un,  
deux, trois... neuf, zéro.).



**Boutons (+)/(-)**

Appuyez sur ces boutons pour modifier le chiffre actuel.

**Bouton Channel/Menu**

Appuyez sur ce bouton pour passer au chiffre suivant. Quand le quatrième chiffre s'affiche, appuyez de nouveau sur le bouton Channel/Menu pour accéder à l'option de configuration avancée suivante.

## **PROFILE ID Number (Numéro d'ID DU PROFIL) - Confirmation de la modification de la valeur**

Une fois que vous avez défini les quatre chiffres du numéro d'ID DU PROFIL, la radio annonce le nouveau numéro d'ID DU PROFIL complet. Appuyez sur le bouton Channel/Menu pour accéder à l'option de configuration avancée suivante ou tenez enfoncé le bouton PTT pour quitter le mode de configuration avancée.

**Remarque :** Si les quatre chiffres du numéro d'ID DU PROFIL actuel ne sont pas les bons au moment d'accéder à l'option de configuration avancée suivante, appuyez sur le bouton Channel/Menu pour faire défiler les options de configuration avancée jusqu'à l'option PROFILE ID Number (Numéro d'ID DU PROFIL) et en modifier les chiffres.

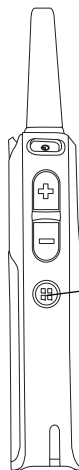
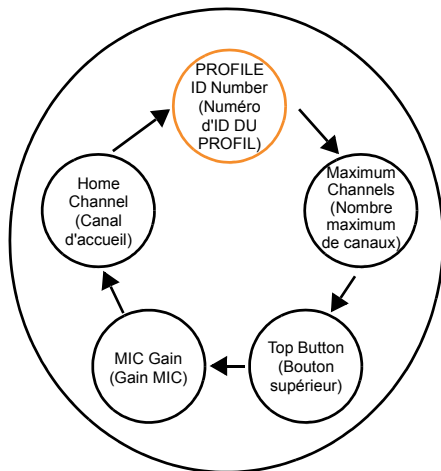

« Profile ID saved as <Digit 1, Digit 2, Digit 3, Digit 4>. Press Menu to continue. » (ID du profil enregistrée <Chiffre 1, Chiffre 2, Chiffre 3, Chiffre 4>. Appuyez sur Menu pour continuer).

**Bouton Channel/Menu**  
Appuyez sur ce bouton pour revenir à la première option de configuration avancée.

## Maximum Channels (Nombre maximum de canaux)

Appuyez sur le bouton Channel/Menu jusqu'à ce que la radio annonce le nombre maximum de canaux actuels et vous invite à le modifier. Appuyez sur le bouton (+) ou (-) pour modifier le nombre de canaux(\*). Appuyez sur le bouton Channel/Menu pour accéder à l'option de configuration avancée suivante.

**Remarque :** Le nombre maximum de canaux pouvant être configurés dans votre radio dépend du modèle de radio. Le nombre maximum de canaux pouvant être configurés dans la radio est de 6 pour le modèle DLR1060 et de 2 pour le modèle DLR1020.

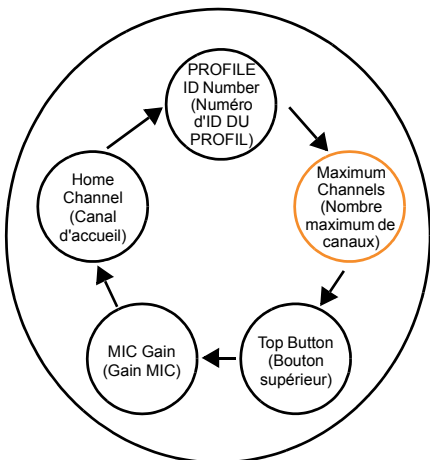

« *Maximum channels <number>. To change, press plus or minus* » (Nombre maximum de canaux <nombre>. Pour modifier, appuyez sur plus ou moins.).

**Boutons (+)/(-)**

Appuyez sur ces boutons pour modifier le nombre de canaux.

**Bouton Channel/Menu**

Appuyez sur ce bouton pour revenir à la première option de configuration avancée.

(\* ) Le nombre maximum de canaux autorisé par défaut est le nombre maximum de canaux pris en charge selon le modèle de la radio.



## Top Button (Bouton supérieur)

### Top Button (Bouton supérieur) - Fonction actuelle

Appuyez sur le bouton Channel/Menu jusqu'à ce que la radio annonce la fonction actuellement attribuée au bouton supérieur et vous invite à la modifier. Appuyez sur le bouton (+) ou (-) pour accéder au sous-menu Top Button (Bouton supérieur). Vous pouvez aussi appuyer sur le bouton Channel/Menu pour accéder à l'option de configuration avancée suivante.

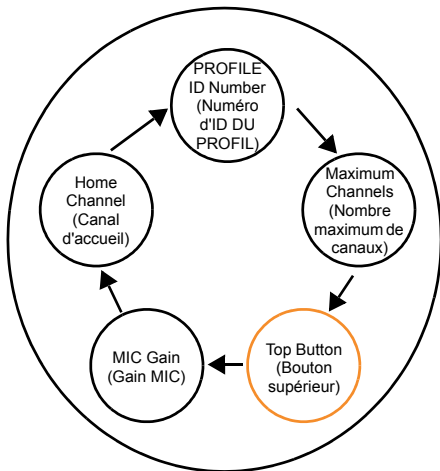

« Programmable Button <Top Button Feature>. To change, press plus or minus. »  
(Bouton programmable <Fonction Bouton supérieur> Pour modifier, appuyez sur plus ou moins.).

#### Boutons (+)/(-)

Appuyez sur ces boutons pour accéder au sous-menu Top Button (Bouton supérieur).

#### Bouton Channel/Menu

Appuyez sur ce bouton pour accéder à l'option de configuration avancée suivante

## Top Button (Bouton supérieur) - Options du sous-menu

Après avoir appuyé sur le bouton (+) ou (-) pour accéder au sous-menu Top Button (Bouton supérieur), vous pouvez faire défiler les options Top Button (Bouton supérieur) vers le haut ou vers le bas en utilisant le bouton (+) ou (-). La radio fait entendre des messages vocaux pour vous guider pendant que vous naviguez parmi les fonctions. Appuyez sur le bouton Channel/Menu pour accéder à l'option de configuration avancée suivante.

**Remarque :** Pour utiliser l'option Direct Call (Appel direct), celle-ci doit être activée à partir du CPS au préalable. Si vous sélectionnez cette option dans le sous-menu, alors qu'elle n'a pas été activée au préalable, une tonalité d'alarme retentira quand vous utiliserez le bouton supérieur.

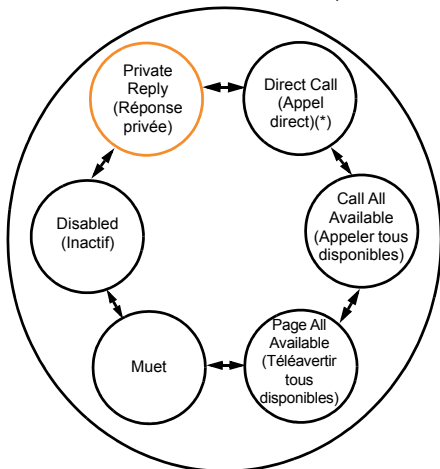

« <Top Button feature> »  
(<Fonction Bouton supérieur>).

### Boutons (+)/(-)

Défilement vers le haut et vers le bas des différentes options offertes pour Top Button (Bouton supérieur) au moyen en utilisant le bouton (+) ou (-).

### Bouton Channel/Menu

Appuyez sur ce bouton pour revenir à la première option de configuration avancée.



(\* L'option Direct Call (Appel direct) est disponible seulement si elle a été activée à partir du CPS au préalable.

## MIC Gain (Gain MIC)

Appuyez sur le bouton Channel/Menu jusqu'à ce que la radio annonce le réglage du gain du microphone et vous invite à le modifier. Trois réglages sont offerts pour le gain du microphone - Low (Faible), Medium (Moyen), High (Élevé). Le gain du microphone est réglé par défaut à « Medium ». Appuyez sur le bouton (+) ou (-) pour modifier le réglage du gain du microphone. Appuyez sur le bouton Channel/Menu pour accéder à l'option de configuration avancée suivante. Le réglage du gain du microphone doit être modifié seulement si d'autres utilisateurs se plaignent que le volume de la radio visée est trop élevé ou trop faible. Le réglage Medium (Moyen) par défaut devrait convenir à la plupart des utilisateurs et peut être laissé tel quel.

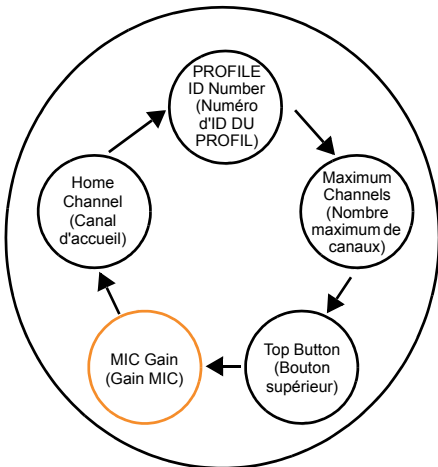

« MIC Gain <MIC Gain level>. To change, press plus or minus. » (Gain du MIC <niveau de gain MIC> Pour modifier, appuyez sur plus ou moins).

### Boutons (+)/(-)

Appuyez sur ces boutons pour modifier les paramètres de gain du microphone.

### Bouton Channel/Menu

Appuyez sur ce bouton pour revenir à la première option de configuration avancée.

## Home Channel (Canal d'accueil)

Appuyez sur le bouton Channel/Menu jusqu'à ce que la radio annonce le réglage du canal d'accueil et vous invite à le modifier. Deux réglages sont offerts pour l'option Home Channel (Canal d'accueil) - Disabled (Désactivé) ou Channel Number (Numéro de canal) (ou le nom du canal si un alias a été configuré à partir du CPS). Le canal d'accueil est réglé par défaut à « Disabled ». Appuyez sur le bouton Channel/Menu pour revenir à la première option de configuration avancée - PROFILE ID Number (Numéro d'ID DU PROFIL).

**Remarque :** Quand l'option Home Channel (Canal d'accueil) est activée et qu'aucune activité n'est détectée sur un canal donné durant une période de 7 secondes (programmable à partir du CPS), la radio revient automatiquement au canal d'accueil. Par conséquent, cette fonction pourrait ne pas convenir aux utilisateurs qui ont besoin de changer les canaux fréquemment durant la journée.

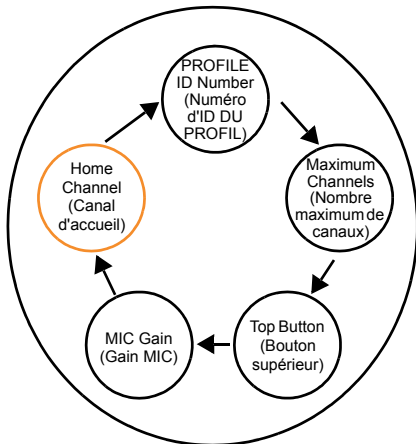

« Home Channel <Home Channel Setting>. To change, press plus or minus. » (Canal d'accueil <Réglage du canal d'accueil> Pour modifier, appuyez sur plus ou moins.).

### Boutons (+)/(-)

Appuyez sur ces boutons pour modifier les paramètres Home Channel (Canal d'accueil).

### Bouton Channel/Menu

Appuyez sur ce bouton pour revenir à la première option de configuration avancée.

## RÉINITIALISATION DES PARAMÈTRES D'USINE

Pour réinitialiser les paramètres d'usine de votre radio, mettez la radio sous tension en appuyant sur le bouton ON/OFF tout en enfonçant simultanément les boutons PTT, (+) et (-). La radio fait entendre les tonalités de réinitialisation ainsi que le message vocal suivant : « *Battery Level <battery level>*, *Channel <channel name>* » (Niveau de batterie <niveau de batterie>, Canal <nom du canal>).

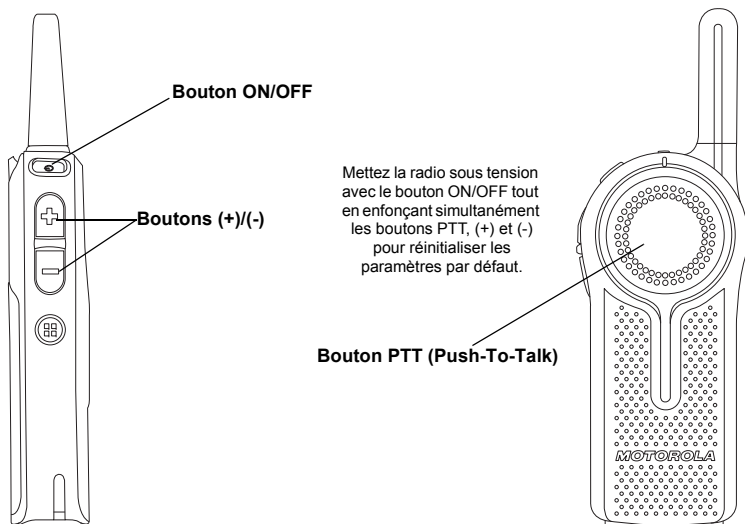

**Paramètres d'usine par défaut de la radio**

**Tableau 2 : Réglages par défaut des fonctions de base de la radio**

<b>Fonction de base de la radio</b>	<b>Réglage par défaut</b>
Annonce de mise sous tension	État de la batterie et nom du canal
Appuyez rapidement sur le bouton On/Off	État de la batterie
Nombre de canaux	Réglé au nombre maximum de canaux selon le modèle de radio
Bouton Channel/Menu	Changement de canal seulement
Fonction Top Button (Bouton supérieur)	Private Reply (Réponse privée)

**Tableau 3 : Réglages par défaut du mode de configuration avancée de la radio**

<b>Mode de configuration avancée de la radio</b>	<b>Réglage par défaut</b>
Verrouillage de l'option PROFILE ID Number (Numéro d'ID DU PROFIL)	OFF (DÉSACTIVÉ)
Numéro d'ID DU PROFIL de la radio	0000
Maximum Channels (Nombre maximum de canaux)	Réglé au nombre maximum de canaux selon le modèle de radio
Direct Call (Appel direct)	OFF (Désactivé)
MIC Gain (Gain MIC)	Medium (Moyen)
Home Channel (Canal d'accueil)	Disabled (Inactif)

**Tableau 4 : Réglages par défaut du mode spécial de la radio**

<b>Mode spécial de la radio</b>	<b>Réglage par défaut</b>
Active la réinitialisation des paramètres par défaut	ACTIVÉ
Active le mode de configuration avancée	ACTIVÉ
Active le mode de clonage	ACTIVÉ

Pour connaître tous les autres réglages par défaut de la radio, veuillez vous reporter au CPS.

## Remarques



## FONCTIONS D'APPEL RADIO SPÉCIALES

### PRIVATE REPLY (RÉPONSE PRIVÉE)

La fonction « Private Reply » (Réponse privée) est attribuée par défaut au bouton supérieur de la radio DLR. Appuyez sur le bouton supérieur pour saisir l'ID de la radio de la personne qui parle actuellement à votre groupe et, dès que la transmission s'achève, appuyez sur le bouton PTT pour parler en privé avec cette personne.

La fonction Private Reply (Réponse privée) permet à deux utilisateurs de libérer le canal radio des échanges qui ne les concernent pas et de se connecter instantanément pour tenir une communication privée dès que la transmission de groupe prend fin.

### *Exemple d'application*

Grâce à cette fonction, il n'est pas nécessaire de saisir un numéro de poste téléphonique ou de téléphone portable pour tenir des conversations privées. Il suffit d'annoncer par radio le nom de la personne avec laquelle vous voulez parler en privé. Quand cette personne vous répond, appuyez sur le bouton Private Reply (Réponse privée) (bouton supérieur), puis sur le bouton PTT pour établir la communication privée.

## Fonctionnement de la fonction Private Reply (Réponse privée)

1. L'utilisateur B est en train de parler aux utilisateurs d'un groupe de radios.

Appel de groupe en cours

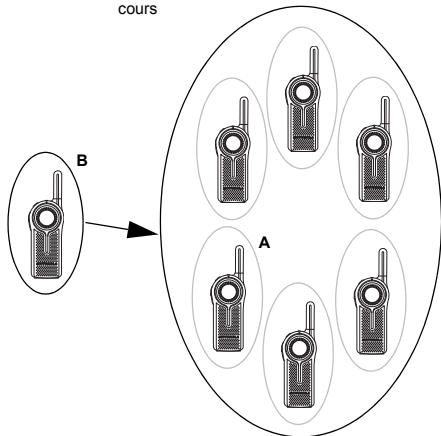

2. L'utilisateur A veut parler en privé à l'utilisateur B; il appuie sur le bouton supérieur pour se mettre en file d'attente.

**Remarque :** Pour quitter la file d'attente, il lui suffit d'appuyer longuement une seconde fois sur le bouton supérieur.

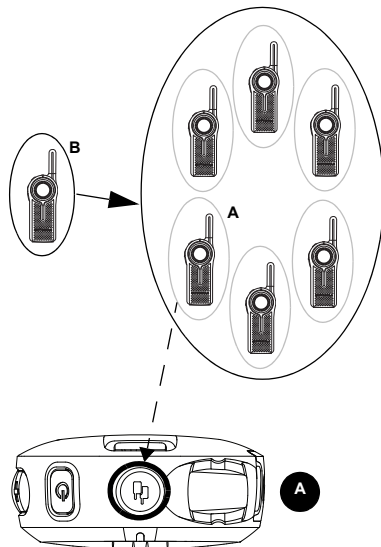

3. La radio de l'utilisateur A fait entendre le message vocal « *Private Reply* » (Réponse privée) et le bouton supérieur commence à clignoter en orangé pour indiquer que l'utilisateur A est en file d'attente pour parler en privé avec l'utilisateur B.

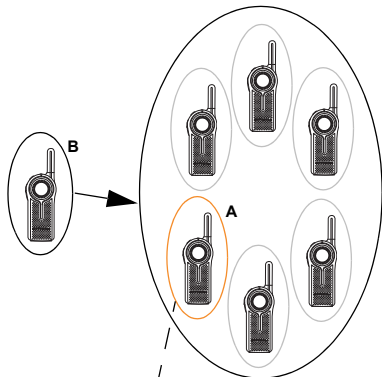

En file d'attente pour  
réponse privée

« *Private Reply* »  
(Réponse privée)

4. L'utilisateur B met fin à son appel de groupe pendant que la radio de l'utilisateur A continue de clignoter, indiquant que celui-ci est en file d'attente pour la réponse privée.

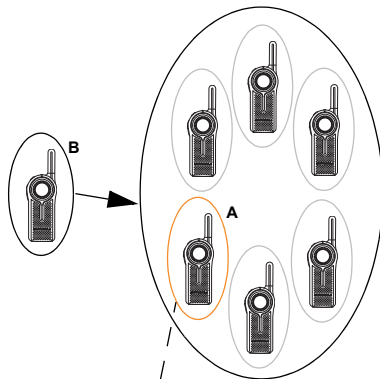

En file d'attente pour  
réponse privée

5. L'utilisateur A appuie sur le bouton PTT pour parler en privé avec l'utilisateur B. Le voyant à DEL du bouton supérieur des radios A et B s'allume **en orangé et en continu**. L'utilisateur B reçoit le message vocal « *Private* » (Privé) et la radio fait entendre la **tonalité TPT privé spéciale**.

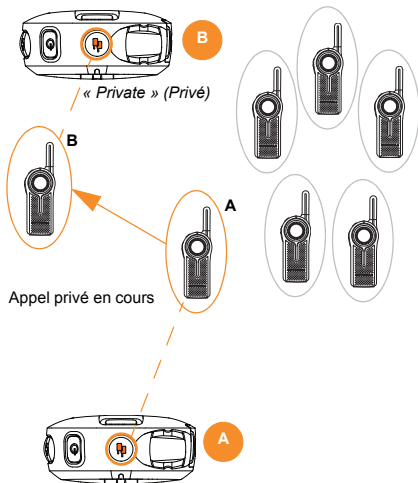

6. L'utilisateur A ou l'utilisateur B appuie sur le bouton PTT pour répondre en privé, ce qui initie l'appel privé entre les deux utilisateurs. Personne d'autre ne peut les entendre. **La radio fait entendre une tonalité TPT privé spéciale.**

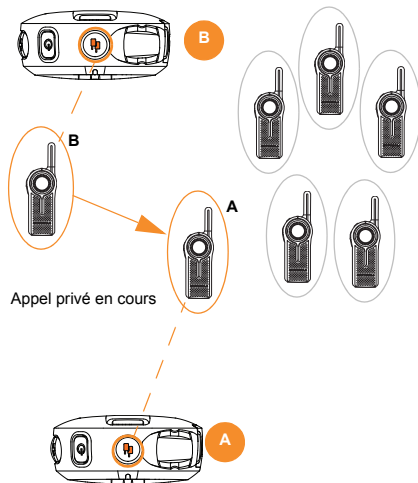

- 7a. Si l'un des utilisateurs de la radio n'appuie pas assez rapidement sur le bouton PTT pour répondre en privé (le « délai de réponse privée » par défaut est de 10 secondes), la radio se déconnecte et met fin à l'appel privé, et les radios A et B font entendre le message vocal « Private Over » (Privé terminé). Le voyant à DEL du bouton SUPÉRIEUR s'éteint.

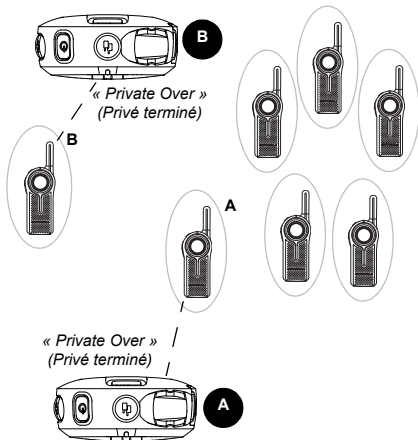

- 7b. L'utilisateur de la radio A (qui a initié l'appel privé) peut également y mettre fin à tout moment en appuyant longuement sur le bouton supérieur. Le message vocal « Private Over » (Privé terminé) est émis par les radios A et B pour indiquer que l'appel privé est terminé. Le voyant à DEL du bouton SUPÉRIEUR s'éteint.

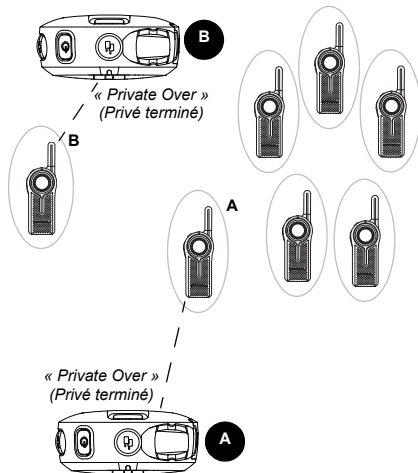

8. Une fois que leur appel privé a pris fin, les utilisateurs des radios A et B peuvent retourner à l'appel de groupe sur leur canal.

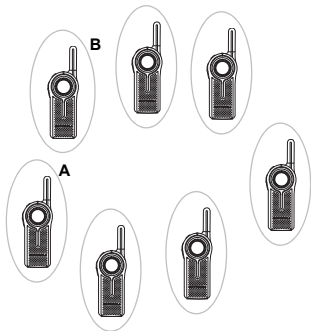

**Remarque :** Vous pouvez modifier les valeurs à utiliser pour le « Délai de réponse privée » et le « Délai d'appel de groupe » et le « Délai d'appel de groupe » à partir du CPS.

## Voyant d'état Private Reply (Réponse privée)

Tableau 1 : Voyant d'état Private Reply (Réponse privée)

État Private Reply (Réponse privée)	Voyant à DEL Top Button (Bouton supérieur)	Message vocal ou tonalité
Demande de réponse privée en file d'attente (initiée avec le bouton supérieur) - <b>Émetteur</b> de la demande	Clignote en orangé	« <i>Private Reply</i> » (Réponse privée)
Conversation privée initiée (avec le bouton PTT) - <b>Récepteur</b> de la demande	Allumé en orangé et en continu	TPT privé
Notification d'appel privé(*) - <b>Récepteur</b> de la demande	Allumé en orangé et en continu	« <i>Private</i> » (Privé)
Appel privé en cours - Les deux parties	Allumé en orangé et en continu	TPT privé
Fin de l'appel privé - Les deux parties	Désactivé	« <i>Private Over</i> » (Privé terminé)

**Remarques :** La réponse privée prend fin après 10 secondes d'inactivité (aucune transmission détectée). Le message vocal « *Private Reply* » (Réponse privée) est entendu par les deux utilisateurs ayant pris part à l'appel privé.

(\*) Cette notification est donnée une fois seulement, au début de l'appel.

## DIRECT CALL (APPEL DIRECT)

La fonction Direct Call (Appel direct) permet à un utilisateur de joindre un autre utilisateur prédésigné et dont l'ID a été attribuée au préalable au bouton supérieur de la radio pour tenir une conversation privée (cette fonction doit être préconfigurée à partir du CPS\*). Les utilisateurs ont également la possibilité d'attribuer la fonction Direct Call (Appel direct) à n'importe quel canal radio au lieu de l'attribuer au bouton supérieur. En attribuant Direct Call (Appel direct) à un canal spécial, le bouton supérieur demeure disponible pour l'attribution d'une autre fonction de la radio (p. ex. : Private Reply (Réponse privée) ou Mute (Sourdine). (Des appels directs peuvent être configurés et attribués à différents canaux.)

**Remarque :** Pour configurer la fonction Direct Call (Appel direct) pour la première fois dans votre radio (en l'attribuant au bouton supérieur ou à un canal donné), vous devez utiliser le logiciel de programmation client (CPS), qui peut être téléchargé gratuitement à partir de cette adresse :

[www.motorolasolutions.com/DLR](http://www.motorolasolutions.com/DLR). Après avoir démarré le CPS, vous devez lire et charger les ID de radio (identifiées dans le CPS au moyen de l'étiquette « Private » [Privé]) dans le CPS pour activer la fonction Direct Call (Appel direct) et l'attribuer à des radios distinctes. Reportez-vous à « Logiciel CPS (programmation client) » à la page 89 pour plus d'information.

### *Exemple d'application*

Programmez les radios de vos employés pour leur permettre de communiquer directement et en privé avec leur superviseur, le responsable de service ou une personne à joindre pour obtenir une assistance particulière en appuyant simplement sur le bouton Direct Call (Appel direct) (bouton supérieur), puis sur le bouton PTT pour commencer à parler.

**Remarque :** Si la fonction Direct Call (Appel direct) est configurée pour être initiée au moyen d'un canal spécifique, connectez-vous à ce canal et appuyez sur le bouton PTT pour parler en privé.



## Fonctionnement de la fonction Direct Call (Appel direct)

1. L'utilisateur A appuie sur le bouton supérieur de la radio pour parler directement avec l'utilisateur B. La radio de l'utilisateur A fait entendre le message vocal « *Privé <nom>* » (*Privé <nom>*) programmé dans le CPS (si activé) et le voyant à DEL du bouton supérieur commence à clignoter en orangé pour indiquer que l'utilisateur A est en file d'attente pour parler en privé avec l'utilisateur B.

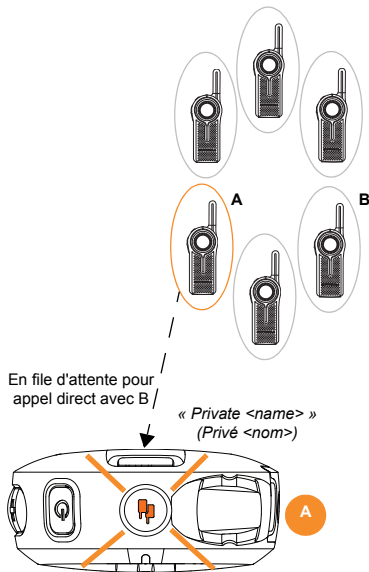

2. L'utilisateur A appuie sur le bouton PTT pour parler en privé avec l'utilisateur B (qui ne participe PAS à une conversation radio); le voyant à DEL du bouton supérieur des radios A et B s'allume **en orangé et en continu**. La radio B fait entendre le message vocal « *Privé* » (Privé) pour indiquer que l'appel entrant est un appel privé direct. La radio émet une **tonalité TPT privée distincte**.

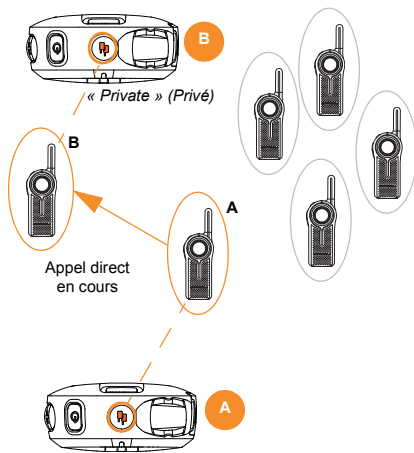

3. L'utilisateur A ou l'utilisateur B appuie sur le bouton PTT pour répondre en privé, ce qui initie l'appel privé entre les deux utilisateurs. (La radio émet une **tonalité TPT privée distincte.**) Personne d'autre ne peut les entendre.

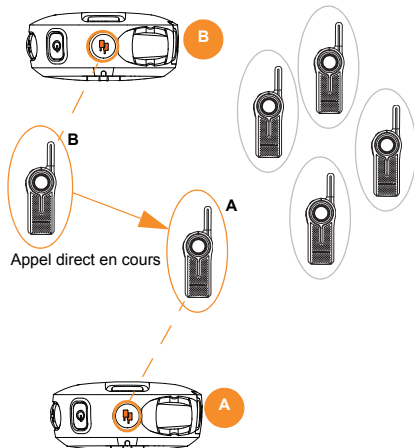

- 4a. Si l'un des utilisateurs de la radio n'appuie pas assez rapidement sur le bouton PTT pour répondre en privé (le « délai de réponse privée » par défaut est de 10 secondes), la radio se déconnecte et met fin à l'appel privé, et les radios A et B font entendre le message vocal « *Private Over* » (Privé terminé). Le voyant à DEL du bouton SUPÉRIEUR s'éteint.

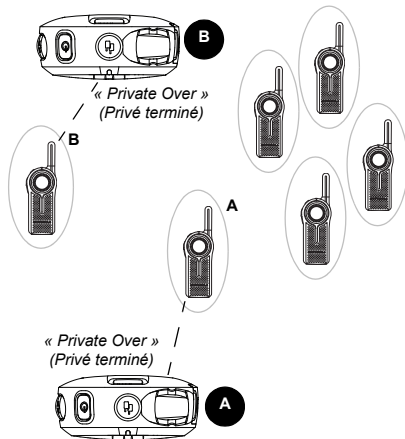

- 4b. L'utilisateur de la radio A (qui a initié l'appel direct) peut également y mettre fin à tout moment en appuyant longuement sur le bouton supérieur. Le message vocal « *Private Over* » (Privé terminé) est émis par les radios A et B pour indiquer que l'appel privé est terminé. Le voyant à DEL du bouton SUPÉRIEUR s'éteint.

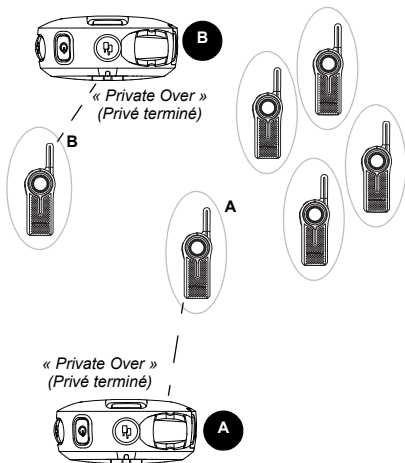

## Voyant d'état d'appel direct

**Remarque :** Pour initier un appel direct, appuyez sur le bouton supérieur, puis appuyez sur le bouton PTT pour parler directement et en privé avec l'utilisateur préconfiguré.

**Tableau 2 : Voyant d'état Direct Call (Appel direct)**

État Direct Call (Appel direct)	Voyant à DEL du bouton supérieur	Message vocal ou tonalité
Appel direct initié (avec le bouton supérieur) - <b>Initiateur</b> de l'appel	Clignote en orangé	« <Name of Direct Call user> » (Nom de l'utilisateur de l'appel direct)(*)
Conversation privée initiée (avec le bouton PTT) - <b>Initiateur</b> de l'appel	Allumé en orangé et en continu	TPT privé
Notification d'appel privé - <b>Récepteur</b> de l'appel	Allumé en orangé et en continu	« <i>Private</i> » (Privé)
Appel privé en cours - Les deux parties	Allumé en orangé et en continu	TPT privé
Fin de l'appel privé - Les deux parties	Désactivé	« <i>Private Over</i> » (Privé terminé)

**Remarques :** L'appel direct prend fin après 10 secondes d'inactivité (aucune transmission détectée). Le message vocal « *Private Over* » (Privé terminé) est entendu par les deux utilisateurs ayant pris part à l'appel privé. La fonction Direct Call (Appel direct) doit être attribuée au Bouton supérieur au préalable. Pour pouvoir activer la fonction Direct Call (Appel direct) dans la configuration avancée de la radio, une ID de radio doit avoir été chargée au préalable dans la radio à partir du CPS. La radio fait entendre le nom de l'utilisateur programmé pour recevoir un appel direct. Si aucun nom n'est programmé, la radio annonce le numéro d'ID privé de la radio. Reportez-vous à « Logiciel CPS (programmation client) » à la page 89 pour plus d'information.

(\*) Selon le nom d'utilisateur privé qui été programmé à partir du CPS.

## **Foire aux questions (FAQ) sur les fonctions Private Reply (Réponse privée) et Direct Call (Appel direct)**

1. *Si je change d'avis et veux annuler ma demande d'appel privé (ou encore, que j'ai appuyé sur le bouton supérieur par erreur), comment faire pour quitter l'état « file d'attente pour appel privé » (indiqué par le clignotement en orangé du voyant à DEL du bouton supérieur)?*

Appuyez longuement sur le bouton supérieur. La radio annule la demande de mise en file d'attente pour appel privé, le voyant à DEL du bouton supérieur s'éteint et l'état normal de la radio est rétabli.

2. *Que se passe-t-il si deux personnes (par exemple, les utilisateurs A et C) appuient en même temps sur leur bouton supérieur pour demander une réponse privée ou un appel direct de la part de l'utilisateur B?*

Quand vous appuyez sur le bouton supérieur, vous mettez simplement en attente l'ID de la radio B; par conséquent, deux personnes peuvent appuyer en même temps sur le bouton

supérieur sans aucun problème. Il y a toutefois un problème lorsque deux personnes appuient en même temps sur le bouton PTT pour parler en privé avec l'utilisateur B. Le cas échéant, c'est l'utilisateur qui appuiera le plus vite sur le bouton PTT qui parlera en privé à l'utilisateur B en premier. L'autre utilisateur recevra la tonalité « occupée » ou une tonalité de refus.

3. *Que se passe-t-il si une personne transmet une demande de réponse privée ou d'appel direct à l'utilisateur B, mais que celui-ci ne veut pas participer à une conversation privée?*

Dans le cadre d'une communication radio, la communication entre les utilisateurs est établie instantanément, sans qu'ils aient la possibilité de refuser l'appel. Pour éviter que des utilisateurs perturbent des communications de groupe ou abusent des fonctions de réponse privée et d'appel direct, assurez-vous que ces fonctions sont activées uniquement pour les utilisateurs de radio autorisés.

4. *J'ai appuyé sur le bouton Private Reply (Réponse privée), mais rien ne se passe (p. ex., le voyant à DEL du bouton supérieur ne clignote pas) et la radio émet donne une tonalité d'occupation.*

Différentes causes sont possibles. Par exemple, il est possible que le bouton supérieur soit désactivé ou que la radio n'a pas pu enregistrer l'ID de la radio à laquelle vous tentez de répondre (le bouton supérieur a peut-être enfoncé alors que le délai de réponse de groupe de 4 secondes était écoulé).

5. *Que se passe-t-il si je veux répondre en privé à une personne qui vient juste de finir de parler?*

Les radios accordent un « délai de réponse de groupe » (environ 4 secondes) pendant lequel vous pouvez répondre en privé à une personne une fois qu'elle a fini de parler. Il suffit d'appuyer sur le bouton supérieur avant la fin de ce délai de réponse; le voyant à DEL du bouton supérieur commence alors à clignoter en orangé. Vous pouvez alors appuyer sur le bouton PTT pour tenir une conversation privée.

6. *Comment la fonction Private Reply (Réponse privée) fonctionne-t-elle exactement?*

Quand vous appuyez sur le bouton supérieur de la radio alors que l'utilisateur B est en train de parler, votre radio « saisit » l'ID de la radio B. Quand vous appuyez sur le bouton PTT une fois que l'utilisateur B cesse de parler, votre radio achemine un appel privé à la radio B.

7. *Que se passe-t-il si je veux mettre fin à l'appel au cours d'une réponse privée ou d'un appel direct?*

Si vous avez initié la réponse privée ou l'appel direct, vous pouvez y mettre fin à tout moment en appuyant longuement sur le bouton supérieur. Si vous avez reçu cet appel, vous devez attendre que le délai de réponse de la radio soit écoulé (c.-à-d., qu'une période d'inactivité de 10 secondes soit écoulée) OU vous pouvez changer de canal.

8. *J'ai appuyé sur le bouton supérieur pour être mis en file d'attente pour parler en privé avec la dernière personne à transmettre, mais même si cet utilisateur a cessé de parler, lorsque j'appuie sur le bouton PTT pour parler, la radio émet une tonalité occupée ou d'autres tonalités bizarres et il m'est impossible d'initier la conversation.*

Il est très probable que d'autres utilisateurs ont déjà été mis en file d'attente pour parler à la dernière personne à transmettre et que l'une d'entre elles a appuyé sur le bouton PTT avant vous; le cas échéant, vous recevez une tonalité d'occupation ou d'erreur. Il est également possible que la dernière personne à transmettre se trouve hors de portée de transmission.

9. *J'ai appuyé sur le bouton supérieur (pour initier une réponse privée ou un appel direct), mais j'ai oublié que je voulais parler en privé et je n'ai pas appuyé sur le bouton PTT :*
- *Est-ce que je suis encore en mesure d'entendre les conversations de groupe dans mon canal si je n'ai pas appuyé sur le bouton PTT?*

Oui, vous pouvez encore entendre les conversations dans votre canal.

- *Pendant combien de temps puis-je parler en privé avec l'utilisateur B?*

Il n'y a aucun délai à respecter pour appuyer sur le bouton PTT et parler en privé à l'utilisateur A, et ce, tant que le voyant à DEL du bouton supérieur continue de clignoter.

- *La radio émet-elle une alerte quelconque pour m'informer que je suis toujours placé en file d'attente pour une conversation en mode privé?*

Oui. Une minute après que vous ayez été mis en file d'attente pour une conversation en mode privé, la radio émet une tonalité de rappel; une seconde tonalité de rappel est émise quatre minutes plus tard. Vous ne recevrez pas d'autre tonalité de rappel. Toutefois, vous resterez en file d'attente jusqu'à ce que vous quittiez le mode Private Reply (Réponse privée).

- *Comment faire pour me joindre à une conversation de groupe si j'ai déjà appuyé sur le bouton supérieur (pour initier une réponse privée ou un appel direct) et que le voyant à DEL de mon bouton supérieur clignote toujours?*



Appuyez longuement sur le bouton supérieur pour quitter le mode de file d'attente privée (le voyant à DEL du bouton supérieur devrait s'éteindre), puis appuyez sur le bouton PTT pour répondre à l'appel de groupe.

10. *Je suis placé en file d'attente pour parler en privé (le voyant à DEL clignote en orangé) et la personne qui transmettait cesse de parler. Que faire si j'appuie sur le bouton PTT pour parler, mais que le voyant à DEL du bouton supérieur ne s'allume pas en orangé et en continu?*

La radio vous avise que vous pouvez parler en privé en allumant le voyant à DEL du bouton supérieur en orangé et en continu et en faisant entendre le message vocal « *Private* » (Privé) au début de l'appel privé. Pendant la conversation privée, la radio émet également une tonalité d'autorisation de parler spéciale. Tous ces indicateurs de la radio doivent être reçus pour confirmer que la communication privée est bien établie. L'absence de ces indicateurs signifie que la communication privée n'a pas été établie et que vous devez réessayer.

11. *Comment puis-je savoir que la radio n'est plus en mode de conversation privée?*

Vous ne participez plus à une conversation privée si le voyant à DEL du bouton supérieur n'est pas allumé en orangé et en continu et, qu'au lieu de cela, il clignote ou s'éteint. De plus, la radio fait entendre le message vocal : « *Private Over* » (Privé terminé).

**Remarque :** N'oubliez pas que la réponse privée et l'appel direct prennent fin après 10 secondes d'inactivité, auquel cas les deux utilisateurs repassent au mode d'appel de groupe (la radio fait entendre le message vocal « *Private Over* » (Privé terminé) et le voyant à DEL du bouton supérieur s'éteint).

## APPELER TOUS DISPONIBLES

**Remarque :** Cette fonction est intéressante pour les utilisateurs qui disposent de plus d'un ou deux canaux.

La fonction Appeler tous disponibles permet de communiquer un message à tous les utilisateurs de radio disponibles en une seule fois par le biais d'un « **super groupe de canaux** », sans avoir à changer de canal pour chaque transmission. La fonction Call All Available (Appeler tous disponibles) consiste à lancer un appel de groupe à **TOUS** les utilisateurs disponibles dans les différents canaux qui ne participent pas à une conversation radio en cours(\*).

Tout utilisateur qui souhaite répondre à un appel Call All Available (Appeler tous disponibles) peut le faire de la même façon que pour une conversation de groupe standard (en appuyant sur le bouton PTT avant de parler).

Si quelqu'un lance un appel Call All Available (Appeler tous disponibles), le bouton supérieur de tout utilisateur prenant part à cet appel sera désactivé (les réponses privées et les appels directs ne sont pas autorisés pour les utilisateurs prenant part à la conversation Call All Available [Appeler tous disponibles]).

La radio DLR met fin à la communication Call All Available (Appeler tous disponibles) après une période de 4 secondes d'inactivité. Ainsi, les utilisateurs ne risquent pas de prendre part plus longtemps qu'ils le désirent à une conversation de groupe.

L'option Call All Available (Appeler tous disponibles) peut être attribuée au bouton supérieur ou à un canal supplémentaire(\*\*).

(\* Cette fonction n'interrompt PAS les communications régulières.

(\*\*) Utilisez le CPS pour attribuer l'option Call All Available (Appeler tous disponibles) à un canal spécifique.

### ***Exemple d'application***

L'employé d'un magasin de vente au détail utilise une radio DLR1060 (radio à 6 canaux) dont le bouton supérieur est attribué à la fonction Call All Available (Appeler tous disponibles). Cet employé veut savoir lequel de ses collègues a pris le scanner de l'arrière-boutique. L'employé appuie sur le bouton supérieur, puis sur le bouton PTT et pose la question suivante : « Quelqu'un sait-il qui utilise en ce moment le scanner de l'arrière-boutique? ». Toute personne, quel que soit le canal qu'elle utilise et qui ne participe actuellement à une autre conversation, entendra cet appel et pourra répondre à l'ensemble du groupe d'utilisateurs (connectés à l'appel par le biais du super groupe de canaux) pour fournir l'information demandée.

## Fonctionnement de la fonction Call All Available (Appeler tous disponibles)

1. Tous les utilisateurs des canaux 3 et 4 sont disponibles (personne n'est en train de transmettre).

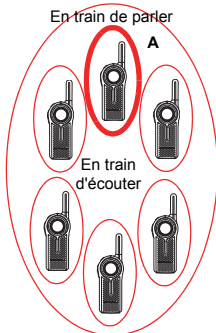
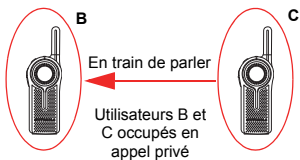

**CANAL 2  
OCCUPÉ**

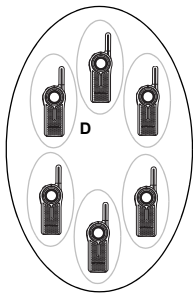

**CANAL 3  
DISPONIBLE**

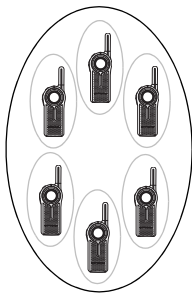

**CANAL 4  
DISPONIBLE**

2. L'utilisateur D du canal 3 lance la communication Call All Available (Appeler tous disponibles) en appuyant sur le bouton supérieur de la radio(\*).

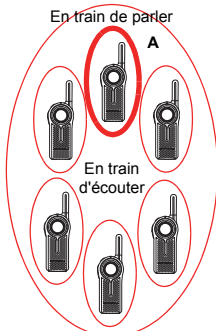
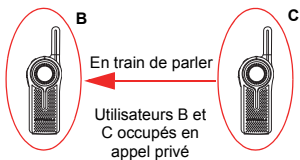

**CANAL 2 OCCUPÉ**

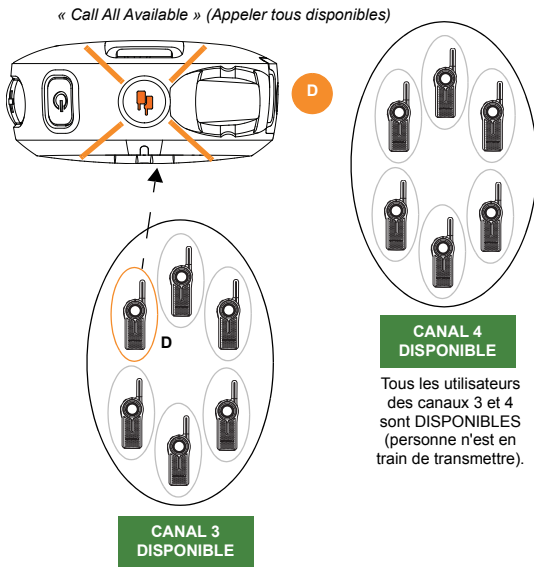

**CANAL 4 DISPONIBLE**

Tous les utilisateurs des canaux 3 et 4 sont DISPONIBLES (personne n'est en train de transmettre).

(\* ) La fonction Call All Available (Appeler tous disponibles) doit être attribuée au Bouton supérieur pour pouvoir utiliser cette fonction

3. Tous les utilisateurs des canaux 3 et 4 sont réunis par le biais d'un « super groupe de canaux » temporaire. L'utilisateur D appuie sur le bouton PTT et commence à parler à tous les utilisateurs disponibles des deux canaux.

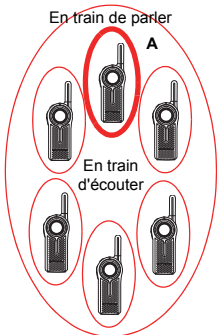
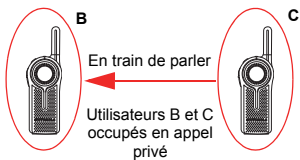

**CANAL 2  
OCCUPÉ**

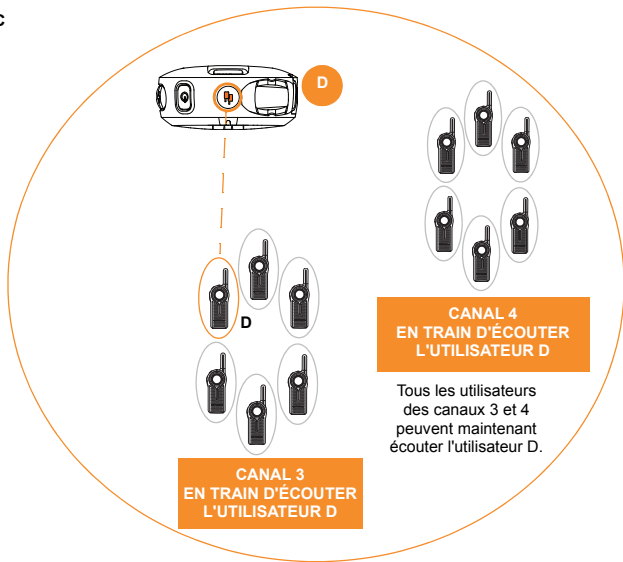

4. Le voyant à DEL du bouton supérieur de toutes les radios utilisant les canaux 3 et 4 s'allume **en orangé et en continu** pour indiquer qu'une communication Call All Available (Appeler tous disponibles) est en cours.

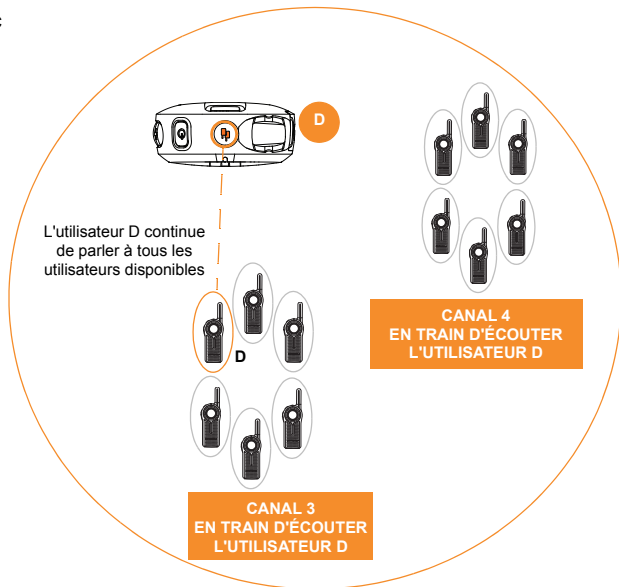
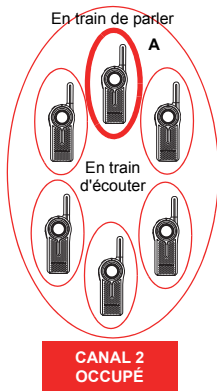
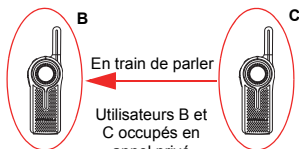

5. L'utilisateur D cesse de parler [le voyant à DEL du bouton supérieur s'allume **en orangé et en continu(\*)**]. L'utilisateur E appuie sur le bouton PTT et commence à parler à tous les utilisateurs disponibles. Tous les utilisateurs des canaux 3 et 4 entendent maintenant l'utilisateur E. Le voyant à DEL du bouton supérieur de toutes les radios s'allume **en orangé et en continu** pour indiquer qu'une communication Call All Available (Appeler tous disponibles) est en cours.

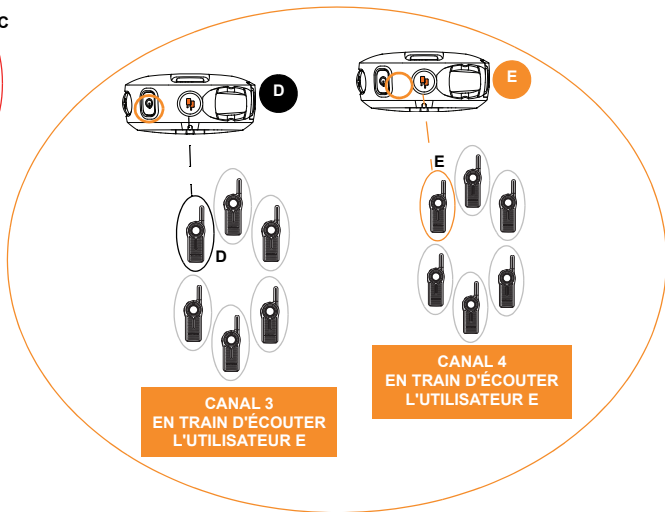
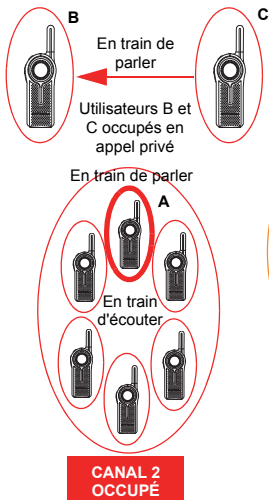

(\*) Les utilisateurs du groupe Call All Available (Appeler tous disponibles) doivent répondre avant la fin du délai de 4 secondes pour éviter que le mode Call All Available (Appeler tous disponibles) soit désactivé.



6. Une fois que tous les utilisateurs ont cessé de parler (aucune transmission pendant plus de 4 secondes), les radios mettent fin à la communication Appeler tous disponible du « super groupe de canaux ». Tous les utilisateurs des canaux 3 et 4 peuvent retourner à leur canal initial.

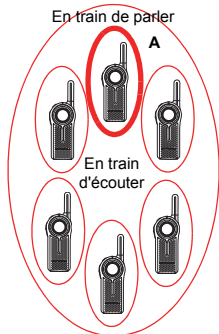
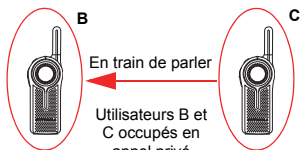

**CANAL 2  
OCCUPÉ**

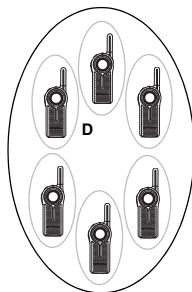

**CANAL 3  
DISPONIBLE**

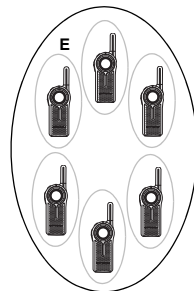

**CANAL 4  
DISPONIBLE**

**Voyant d'état Call All Available (Appeler tous disponibles)**

**Remarque :** Pour initier une communication Call All Available (Appeler tous disponibles), appuyez sur le bouton supérieur, puis appuyez sur le bouton PTT pour parler directement à tous les utilisateurs disponibles sur différents canaux.

**Tableau 3 : Voyant d'état Call All Available (Appeler tous disponibles)**

<b>État Call All Available (Appeler tous disponibles)</b>	<b>Voyant à DEL du bouton supérieur</b>	<b>Message vocal ou tonalité</b>
Communication Call All Available (Appeler tous disponibles) initiée (avec le bouton supérieur) - <b>Initiateur</b> de l'appel	Clignote en orangé	« <i>Call All Available</i> » (Appeler tous disponibles)
Conversation Call All Available (Appeler tous disponibles) initiée (avec le bouton PTT) - <b>Initiateur</b> de l'appel	Allumé en orangé et en continu	TPT standard
Notification d'appel Call All Available (Appeler tous disponibles) - <b>Récepteur</b> de l'appel	Allumé en orangé et en continu	TPT standard
Appel Call All Available (Appeler tous disponibles) en cours - Les deux parties	Allumé en orangé et en continu	TPT standard
Fin de l'appel Call All Available (Appeler tous disponibles) - Les deux parties	Désactivé	Aucun

**Remarque :** La fonction Call All Available (Appeler tous disponibles) doit être attribuée au préalable au Bouton supérieur à partir du menu de configuration avancée ou du CPS. La communication Call All Available (Appeler tous disponibles) prend fin après 4 secondes d'inactivité (aucune transmission détectée). L'information contenue dans ce tableau s'applique seulement si la fonction Call All Available (Appeler tous disponibles) a été attribuée au préalable au bouton supérieur. La fonction Call All Available (Appeler tous disponibles) peut également être attribuée à un canal radio. Reportez-vous à « Logiciel CPS (programmation client) » à la page 89 pour plus d'information.

## PAGE ALL AVAILABLE (TÉLÉAVERTIR TOUS DISPONIBLES)

**Remarque :** Cette fonction est intéressante pour les utilisateurs qui disposent de plus d'un ou deux canaux.

La fonction Page All Available (Téléavertir tous disponibles) permet de communiquer un message à tous les utilisateurs de radio disponibles en une seule fois sans avoir à changer de canal pour chaque transmission. La fonction Page All Available (Téléavertir tous disponibles) consiste à transmettre une **annonce vocale de groupe unidirectionnelle** à tous les utilisateurs disponibles dans les différents canaux qui ne participent pas à une conversation radio en cours(\*).

Tout utilisateur qui souhaite répondre à un appel Page All Available (Téléavertir tous disponibles) peut le faire en mode privé (en appuyant sur le bouton PTT avant de parler). La fonction Téléavertir tous disponibles est programmée ainsi pour éviter que tous les utilisateurs demeurent connectés à une conversation de groupe plus longtemps qu'ils le désirent.

Une fois que l'utilisateur qui a initié l'appel Page All Available (Téléavertir tous disponibles) cesse de transmettre en relâchant le bouton PTT, le mode Page All Available (Téléavertir tous disponibles) est désactivé.

L'option Page All Available (Téléavertir tous disponibles) peut être attribuée au bouton supérieur ou à un canal supplémentaire(\*\*).

(\*) Cette fonction n'interrompt PAS les communications régulières.

(\*\*) Utilisez le CPS pour attribuer l'option Page All Available (Téléavertir tous disponibles) un canal spécifique.

### ***Exemple d'application 1***

L'employé d'un magasin de vente au détail utilise une radio DLR1060 (radio à 6 canaux) dont le bouton supérieur est attribué à la fonction Private Reply (Réponse privée) et le canal 6 est attribué à la fonction Page All Available (Téléavertir tous disponibles). Cet employé est à la recherche de toute personne (quel que soit le canal radio utilisé par cette personne) pouvant venir l'aider dans l'arrière-boutique. L'employé passe au canal Page All Available (Téléavertir tous disponibles) avant d'appuyer sur le bouton PTT et pose cette question : « Quelqu'un peut-il venir m'aider dans l'arrière-boutique? ». Quiconque est disponible, quel que soit son canal radio, peut répondre en privé à l'employé pour lui demander des détails ou pour l'informer qu'il peut venir l'aider.

### ***Exemple d'application 2***

Anna a besoin de parler en privé à un autre utilisateur (Jean) et elle n'est pas sûre du canal utilisé par Jean. Il lui faudrait beaucoup de temps pour parcourir tous les canaux afin de localiser Jean. Anna utilise une radio DLR1060 (radio à 6 canaux) dont le bouton supérieur est attribué à la fonction Private Reply (Réponse privée) et le canal 6 est attribué à la fonction Page All Available (Téléavertir tous disponibles). Elle passe au canal 6 et pose cette question : « Jean Simard, es-tu disponible? ».

Si Jean est disponible, il peut lui répondre en privé (en appuyant sur le bouton supérieur). Si Anna ne reçoit aucune réponse, cela signifie que Jean participe à un autre appel en cours ou qu'il se trouve hors de portée de la radio.

## Fonctionnement de la fonction Page All Available (Téléavertir tous disponibles)

1. Tous les utilisateurs des canaux 3 et 4 sont disponibles (personne n'est en train de transmettre).

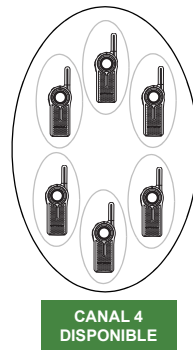
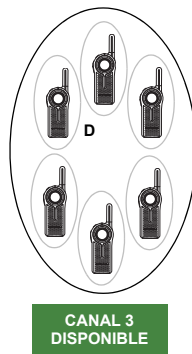
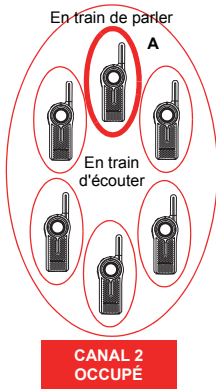
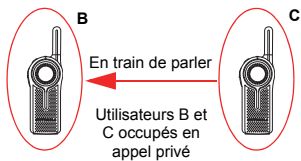

2. L'utilisateur D du canal 3 lance la communication Page All Available (Téléavertir tous disponibles) en passant au canal 6(\*).

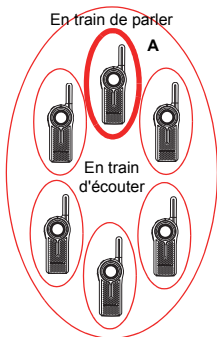
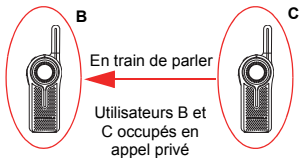

**CANAL 2 OCCUPÉ**

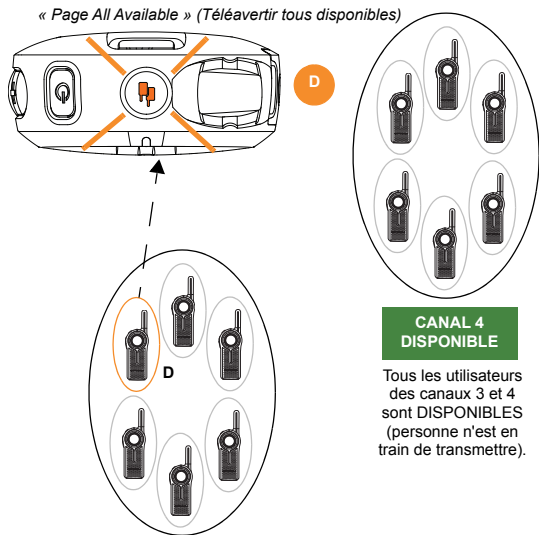

(\*) La fonction Page All Available (Téléavertir tous disponibles) doit être attribuée au canal 6 pour pouvoir utiliser cette fonction.

3. Tous les utilisateurs des canaux 3 et 4 sont réunis par le biais d'un « super groupe de canaux » temporaire. L'utilisateur D appuie sur le bouton PTT et commence à parler à tous les utilisateurs disponibles des deux canaux.

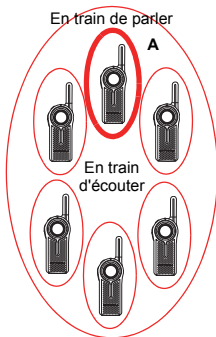
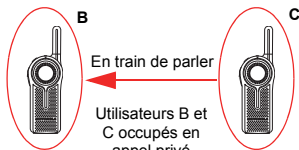

**CANAL 2  
OCCUPÉ**

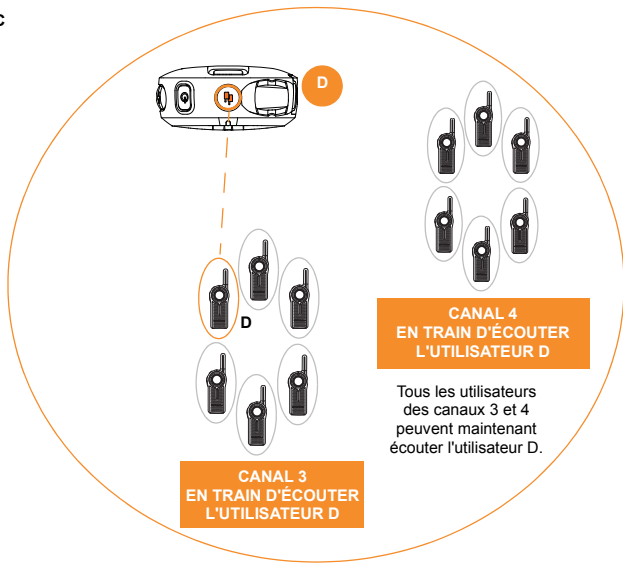

4. L'utilisateur D continue de parler à tous les utilisateurs disponibles L'utilisateur E veut parler en privé à l'utilisateur D; il appuie sur le bouton supérieur(\*). L'utilisateur E est mis en **file d'attente** pour la réponse privée.

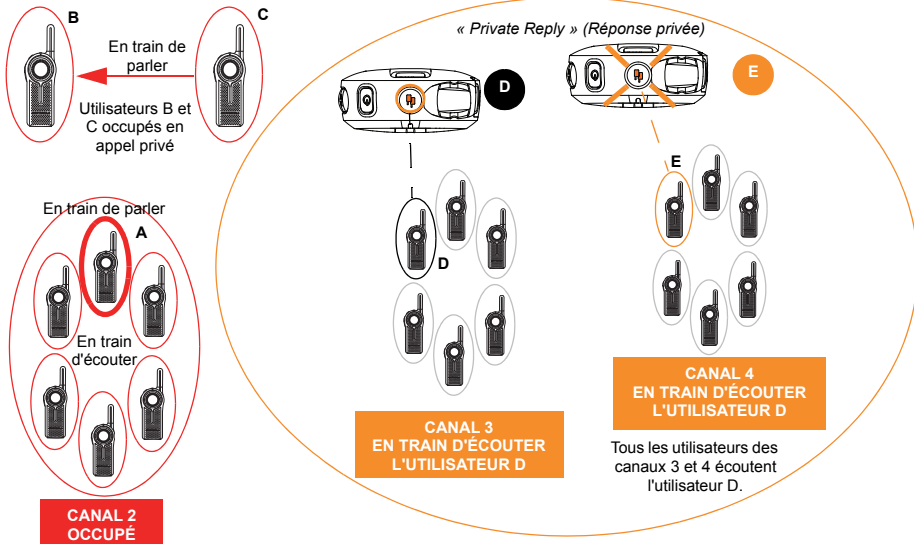

(\*) La fonction Private Reply (Réponse privée) doit être attribuée au préalable au Bouton supérieur de la radio E.



5. Une fois que l'utilisateur D cesse de transmettre en relâchant le bouton PTT, le mode Page All Available (Téléavertir tous disponibles) est désactivé. Tous les utilisateurs des canaux 3 et 4 peuvent retourner à leur groupe de canaux initial. L'utilisateur E demeure en file d'attente pour la réponse privée.

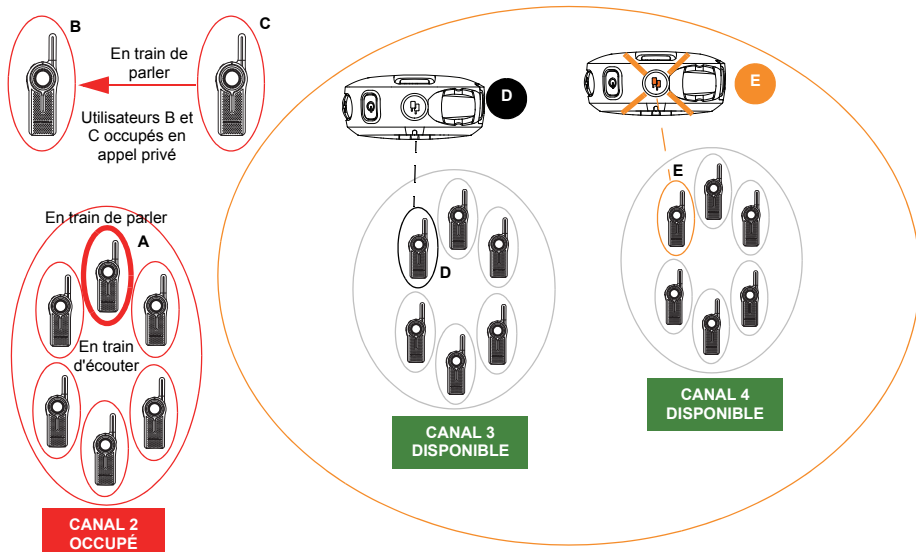

6. L'utilisateur E appuie sur le bouton PTT pour parler avec l'utilisateur D. Les deux utilisateurs sont maintenant engagés dans une conversation privée. Personne d'autre ne peut les entendre. Le voyant à DEL du bouton supérieur des radios D et E s'allume **en orange et en continu**.

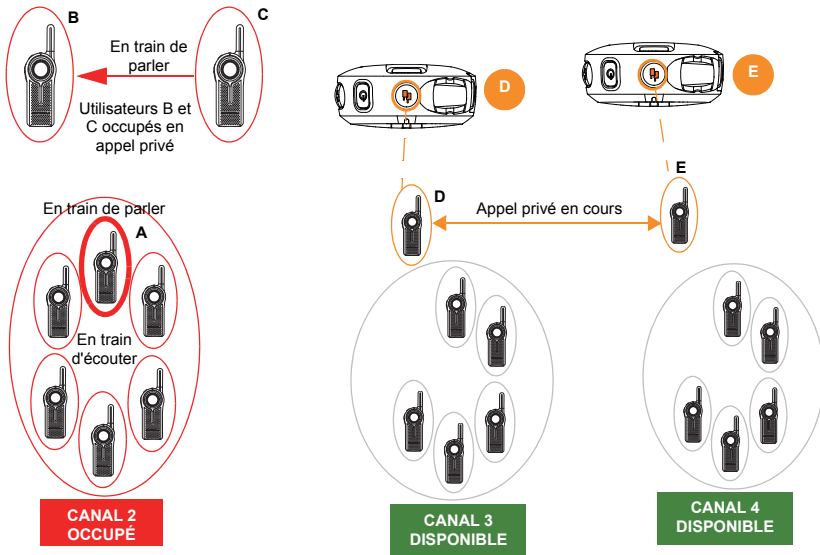

7. Une fois que les utilisateurs D et E ont terminé leur conversation privée, ils retournent à leur groupe de canaux initial. Le voyant à DEL du bouton SUPÉRIEUR des deux radios s'éteint.

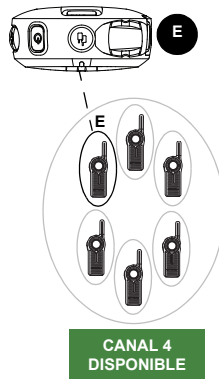
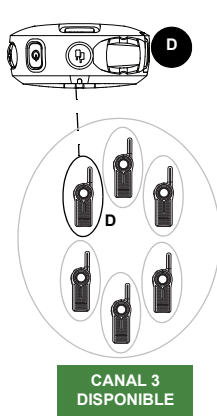
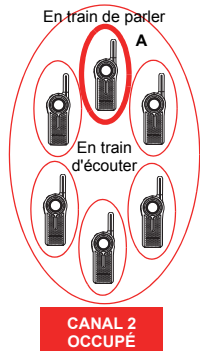
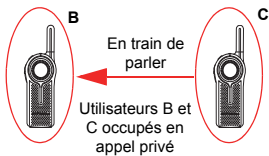

## Voyant d'état Page All Available (Téléavertir tous disponibles)

**Remarque :** Pour initier une communication Page All Available (Téléavertir tous disponibles), appuyez sur le bouton supérieur ou passez au canal attribué au préalable à la fonction Page All Available (Téléavertir tous disponibles), puis appuyez sur le bouton PTT pour parler à tous les utilisateurs disponibles sur différents canaux.

**Tableau 4 : Voyant d'état Page All Available (Téléavertir tous disponibles)**

État Page All Available (Téléavertir tous disponibles)	Voyant à DEL du bouton supérieur	Message vocal ou tonalité
Appel Page All Available (Téléavertir tous disponibles) initié (avec le bouton supérieur) - <b>Initiateur</b> de l'appel	Clignote en orangé	« <i>Page All Available</i> » (Téléavertir tous disponibles)
Appel Page All Available (Téléavertir tous disponibles) initié (avec le bouton PTT) - <b>Initiateur</b> de l'appel	Allumé en orangé et en continu	TPT standard
Notification d'appel Page All Available (Téléavertir tous disponibles) - <b>Récepteur</b> de l'appel	Allumé en orangé et en continu	TPT standard
Appel Page All Available (Téléavertir tous disponibles) en cours - Les deux parties	Allumé en orangé et en continu	TPT standard
Fin de l'appel Page All Available (Téléavertir tous disponibles) - Les deux parties	Désactivé	Aucun

**Remarque :** La fonction Page All Available (Téléavertir tous disponibles) doit être attribuée au préalable au Bouton supérieur à partir du menu de configuration avancée ou du CPS. La seule façon de répondre à la personne qui a initié une communication Page All Available (Téléavertir tous disponibles) consiste à utiliser le mode de réponse privée. L'information contenue dans ce tableau s'applique seulement si la fonction Page All Available (Téléavertir tous disponibles) a été attribuée au préalable au bouton supérieur. La fonction Page All Available (Téléavertir tous disponibles) peut également être attribuée à un canal radio. Reportez-vous à la « Logiciel CPS (programmation client) » à la page 89 pour plus d'information.

## Remarques

## LOGICIEL CPS (PROGRAMMATION CLIENT)

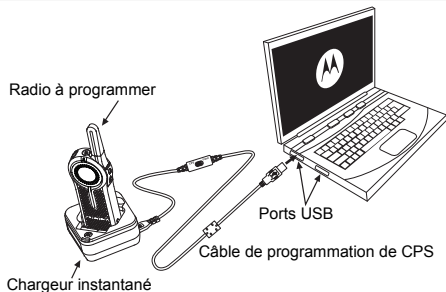

**Figure 1 :** Configuration de la radio avec le logiciel CPS

Le moyen le plus simple de programmer ou modifier les fonctions de votre radio est d'utiliser le logiciel de programmation client (CPS) et le câble de programmation CPS(\*). Le logiciel CPS peut être téléchargé en ligne gratuitement, à partir de :

[www.motorolasolutions.com/DLR](http://www.motorolasolutions.com/DLR)

Pour effectuer la programmation, reliez la radio Série DLR à votre ordinateur en utilisant le support de charge et le câble de programmation CPS comme dans l'illustration ci-dessus. Avant de lancer la programmation, assurez-vous que le commutateur du câble de programmation est placé en position « **Digital** » (Numérique)(\*\*).

Le CPS vous permet de programmer facilement des paramètres tels que Direct Call (Appel direct), Radio Menu Options (Options du menu radio), Private Groups (Groupes privés), Direct Contacts (Contacts directs), Channel Announcements (Annonces de canaux), etc. Il vous offre également la souplesse nécessaire pour éviter que les paramètres de la radio soient accidentellement modifiés par les utilisateurs en désactivant des fonctions comme Factory Reset (Réinitialisation des paramètres d'usine), Advanced Configuration Mode (Mode de configuration avancée), etc. Il vous en outre une sécurité accrue en vous donnant la possibilité de protéger par mot de passe l'accès à la gestion du profil de la radio. Pour plus d'informations, reportez-vous à la section Tableau récapitulatif des fonctions à la fin du guide de l'utilisateur.

**Remarques :** (\*) Câble de programmation CPS, numéro de pièce HKKN4027\_.

(\*\*) Si votre câble de programmation CPS indique « CPS / Flash » (CPS/Flash), assurez-vous de placer l'interrupteur du câble à la position « Flash ».

## INSTRUCTIONS DU MENU DE BASE DU CPS

1. Lancez le logiciel CPS et cliquez sur l'onglet « RADIO » (RADIO) dans le haut de l'écran.
- 2a. Cliquez sur l'onglet « READ » (LECTURE) pour lire la radio(\*), ou
- 2b. dans le menu déroulant « Radio Type » (Type de radio), sélectionnez « DLR » (DLR) pour ouvrir un nouveau profil ou un profil existant.

(\*) Pour ouvrir un nouveau profil ou un profil existant, il suffit de sélectionner « Radio Type » (Type de radio). Le CPS est suffisamment intelligent pour déterminer le modèle de la radio connectée.

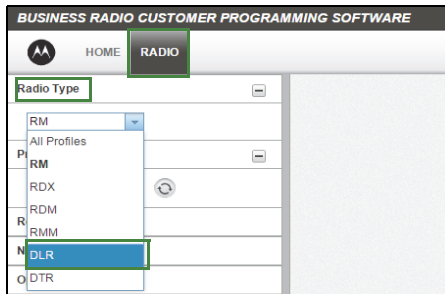

- 3a. Cliquez sur « Read Radio » (Lire la radio). La radio émet une série de tonalités pour indiquer que la lecture est en cours et que les paramètres du profil de votre radio sont sur le point d'être chargés, ou



- 3b. cliquez sur « New Profile » (Nouveau profil) pour créer un profil personnalisé basé sur le profil par défaut.

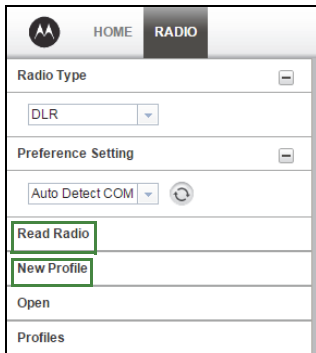

The screenshot shows a mobile application interface with a top navigation bar containing a logo and two tabs: 'HOME' and 'RADIO'. The 'RADIO' tab is selected. Below the navigation bar, there are several sections:

- Radio Type**: A dropdown menu currently showing 'DLR'.
- Preference Setting**: A dropdown menu showing 'Auto Detect COM' and a refresh icon.
- Read Radio**: A button highlighted with a green box.
- New Profile**: A button highlighted with a green box.
- Open**: A button.
- Profiles**: A button.

4. Faites défiler vers le bas pour voir d'autres fonctions en option. Personnalisez selon vos besoins.

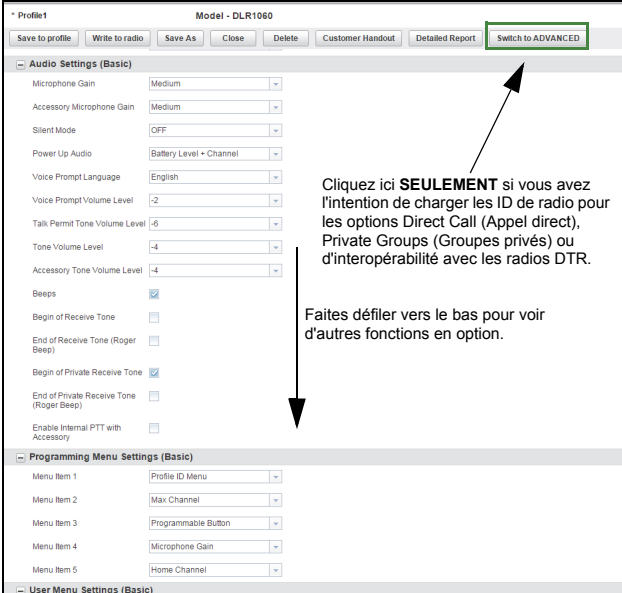

\* Profile1 Model - DLR1060

Save to profile Write to radio Save As Close Delete Customer Handout Detailed Report **Switch to ADVANCED**

**Audio Settings (Basic)**

Microphone Gain	Medium
Accessory Microphone Gain	Medium
Silent Mode	OFF
Power Up Audio	Battery Level + Channel
Voice Prompt Language	English
Voice Prompt Volume Level	-2
Talk Permit Tone Volume Level	-6
Tone Volume Level	-4
Accessory Tone Volume Level	-4
Beeps	<input checked="" type="checkbox"/>
Begin of Receive Tone	<input type="checkbox"/>
End of Receive Tone (Roger Beep)	<input type="checkbox"/>
Begin of Private Receive Tone	<input checked="" type="checkbox"/>
End of Private Receive Tone (Roger Beep)	<input type="checkbox"/>
Enable Internal PTT with Accessory	<input type="checkbox"/>

**Programming Menu Settings (Basic)**

Menu Item 1	Profile ID Menu
Menu Item 2	Max Channel
Menu Item 3	Programmable Button
Menu Item 4	Microphone Gain
Menu Item 5	Home Channel

**User Menu Settings (Basic)**

Cliquez ici **SEULEMENT** si vous avez l'intention de charger les ID de radio pour les options Direct Call (Appel direct), Private Groups (Groupes privés) ou d'interopérabilité avec les radios DTR.

Faites défiler vers le bas pour voir d'autres fonctions en option.

5. Vous pouvez choisir les options qui doivent demeurer accessibles en mode de configuration avancée. Vous pouvez ajouter l'une ou l'autre des fonctions montrées pour la rendre accessible en appuyant sur le bouton Channel/Menu de la radio lorsque celle-ci est réglée au mode de fonctionnement de base. Vous pouvez choisir la fonction pouvant être activée en enfonçant brièvement le bouton ON/OFF.

The screenshot displays the 'Programming Menu Settings (Basic)' section of the CPS software. At the top, there are buttons for 'Save to profile', 'Write to radio', 'Save As', 'Close', 'Delete', 'Customer Handout', 'Detailed Report', and 'Switch to ADVANCED'. The main area is divided into three sections:

- Programming Menu Settings (Basic):** Contains five menu items, each with a dropdown menu. The options are: Profile ID Menu, Max Channel, Programmable Button, Microphone Gain, and Home Channel. A bracket on the right indicates that these options should be accessible in advanced configuration mode.
- User Menu Settings (Basic):** Contains four menu items, each with a dropdown menu. The options are: Channel Selection, Empty, Empty, and Empty. A bracket on the right indicates that these are programmable functions for the radio's base menu (Channel/Menu button).
- Buttons (Basic):** Contains three settings: 'Programmable Button' (set to Private Reply), 'Quick Press On/Off Button Mode' (set to Battery Status), and 'Direct Call' (set to Radio Name). The 'Quick Press On/Off Button Mode' dropdown is open, showing options: Battery Status (highlighted), Radio Name, and No Operation. A bracket on the right indicates that you can choose the function to be activated by a brief press of the ON/OFF button.

6. Vous pouvez remplacer la fonction attribuée par défaut au bouton supérieur de la radio par la fonction de votre choix.

The screenshot displays the CPS software interface for programming a client. At the top, there is a toolbar with buttons: "Save to profile", "Write to radio", "Save As", "Close", "Delete", "Customer Handout", "Detailed Report", and "Switch to ADVANCED".

Below the toolbar, there are four menu items:

- Menu Item 1: Channel Selection
- Menu Item 2: Battery Status
- Menu Item 3: Radio Name
- Menu Item 4: Empty

A bracket on the right side of these items points to the text: "Fonctions programmables dans le menu de base de la radio (bouton Channel/Menu)."

Below the menu items is a section titled "Buttons (Basic)". It contains several fields and a dropdown menu:

- Programmable Button: Private Reply (selected)
- Quick Press On/Off Button Mode: Private Reply
- Direct Call: Call All Available
- Radio Name Based on Private Name: Page All Available
- Mute: Mute
- Disabled: Disabled
- Radio Name: (empty text box)

A bracket on the right side of the dropdown menu points to the text: "Liste des fonctions pouvant être attribuées au bouton supérieur."

Below the "Buttons (Basic)" section is a section titled "Profile ID Number information (Basic)". It contains a field for "Profile ID" with the value "0000".

7. Pour permettre l'activation de la fonction Direct Call (Appel direct) parmi les options Basic Menu (Menu de base), vous devez d'abord charger le numéro d'identification (12 chiffres) « privé » unique de la radio. Cliquez sur le bouton « Switch to ADVANCED » (Passer au mode ÉVOLUÉ). Sous l'onglet « Privates (Advanced) » (Privé, Avancé), cliquez sur « Add » (Ajouter) pour lancer le chargement de l'ID de la radio à partir du CPS. Vous pouvez personnaliser le nom d'ID de la radio sous l'en-tête de colonne Name (Nom). Une fois qu'une ID de radio a été chargée, le CPS vous offre la possibilité d'activer la fonction Direct Call (Appel direct).

Save to profile	Write to radio	Save As	Close	Delete	Customer Handout	Detailed Report	Switch to ADVANCED
Menu Item 1	Channel Selection						
Menu Item 2	Battery Status						
Menu Item 3	Radio Name						
Menu Item 4	Empty						
<b>Buttons (Basic)</b>							
Programmable Button	Private Reply						
Quick Press On/Off Button Mode	Private Reply						
Direct Call	Call All Available						
Radio Name Based on Private Name	Page All Available						
Radio Name	Mute						
	Disabled						
<b>Profile ID Number information (Basic)</b>							
Profile ID	0000						

Une fois activée, l'option Direct Call (Appel direct) apparaîtra dans le menu déroulant des fonctions programmables pour le bouton supérieur.



- 9b. Au moment de configurer votre canal d'accueil, le CPS vous donnera la possibilité de configurer le mode Home Channel (Canal d'accueil). Sélectionnez le mode dans le menu déroulant sous « Home Channel Mode » (Mode Canal d'accueil).

**Channels (Basic)**

Home Channel: Chan 01

Home Channel Mode: Return on all channels

<input type="checkbox"/>	Index	Edit More	Name	User Customized VP
<input type="checkbox"/>	1	<a href="#">Edit More</a>	Chan 01	ustomized VP
<input type="checkbox"/>	2	<a href="#">Edit More</a>	Chan 02	
<input type="checkbox"/>	3	<a href="#">Edit More</a>	Chan 03	

Liste des modes disponibles pour l'option Home Channel (Canal d'accueil)

10. Personnalisez le nom de votre canal (alias) en saisissant les caractères appropriés dans chacune des cases de canal.

**Channels (Basic)**

Home Channel: Stock Room

Home Channel Mode: Return on all channels

<input type="checkbox"/>	Index	Edit More	Name	User Customized VP
<input type="checkbox"/>	1	<a href="#">Edit More</a>	Stock Room	
<input type="checkbox"/>	2	<a href="#">Edit More</a>	Front Desk	
<input type="checkbox"/>	3	<a href="#">Edit More</a>	Warehouse	
<input type="checkbox"/>	4	<a href="#">Edit More</a>	Chan 04	
<input type="checkbox"/>	5	<a href="#">Edit More</a>	Chan 05	
<input type="checkbox"/>	6	<a href="#">Edit More</a>	Chan 06	

- 11a. Vous pouvez définir vos propres invites vocales de canal (VP), que la radio fera entendre pour annonce le nom du canal utilisé. Cliquez sur « Edit More » (Modifier encore) pour modifier l'invite vocale.

**Channels (Basic)**

Home Channel:  ▼

Home Channel Mode:  ▼

<input type="checkbox"/>	Index	Edit More	Name	User Customized VP
<input type="checkbox"/>	1	<a href="#">Edit More</a>	Stock Room	
<input type="checkbox"/>	2	<a href="#">Edit More</a>	Front Desk	
<input type="checkbox"/>	3	<a href="#">Edit More</a>	Warehouse	
<input type="checkbox"/>	4	<a href="#">Edit More</a>	Chan 04	
<input type="checkbox"/>	5	<a href="#">Edit More</a>	Chan 05	
<input type="checkbox"/>	6	<a href="#">Edit More</a>	Chan 06	



**11b.** Une fois que vous avez cliqué sur « Edit More » (Modifier encore), un autre menu apparaîtra, dans lequel vous pourrez modifier le nom du canal. Cochez la case « Enable User Customized VP » (Activer la VP personnalisée de l'utilisateur) pour activer l'invite vocale personnalisée. Si une icône de haut-parleur apparaît dans le menu, cela signifie qu'une invite vocale personnalisée a été activée pour le canal. Cliquez sur l'icône du haut-parleur pour entendre l'invite vocale personnalisée de l'utilisateur. Si vous voulez utiliser votre propre enregistrement d'invite vocale, cliquez sur « Import Voice File » (Importer un fichier vocal)(\*).

(\*) Les fichiers audio .wav sont pris en charge.

Save to profile Write to radio Save As Close Delete Customer Handout Detailed Report Switch to ADVANCED

Channels - 1

Name	Stock Room	 <a href="#">Import Voice File</a>
Enable User Customized VP	<input checked="" type="checkbox"/>	
Disable Channel	<input type="checkbox"/>	
Mode	Profile ID	Channel Mapping 1

La présence d'une icône de haut-parleur indique qu'une invite vocale personnalisée a été activée pour ce canal

12. Une fois que vous avez modifié tous les paramètres désirés, cliquez sur « Write to radio » (Enregistrer dans la radio) pour programmer vos nouveaux réglages dans la radio. Le CPS affiche une boîte de dialogue pour confirmer la réussite de l'enregistrement (programmation de votre radio). Vous pouvez également enregistrer votre profil à tout moment afin de pouvoir réutiliser ses paramètres pour programmer d'autres radios en cliquant sur « Save to profile » (Enregistrer en tant que profil). Cette option permet d'enregistrer le profil dans l'emplacement prévu à cette fin par défaut dans votre ordinateur. Pour enregistrer le profil dans un autre emplacement, cliquez sur le bouton « Save as » (Enregistrer sous).

\* Profile1 Model - DLR1060

✔ Data successfully updated.

Save to profile Write to radio Save As Close Delete Customer Handout Detailed Report Switch to ADVANCED

Menu Item 1	Channel Selection
Menu Item 2	Battery Status
Menu Item 3	Radio Name
Menu Item 4	Empty

**Buttons (Basic)**

Programmable Button	Private Reply
Quick Press On/Off Button Mode	Battery Status
Direct Call	OFF
Radio Name Based on Private Name	<input type="checkbox"/>
Radio Name	<input type="text"/>

**Profile ID Number information (Basic)**

Profile ID	0000
------------	------

# CLONAGE

## CLONAGE DE RADIOS

Vous pouvez cloner les profils de radio Série DLR d'une radio source vers une radio cible en utilisant l'une de ces quatre méthodes :

- avec un chargeur multi-unités (MUC - accessoire en option),
- avec deux chargeurs à unité simple (SUC) et un câble de clonage de radio à radio (accessoire en option),
- à partir du CPS (logiciel à téléchargement gratuit) ou
- par clonage NIP sans fil.

## Mode de clonage

Pour régler vos radios au mode de clonage, allumez-les en appuyant sur le bouton ON/OFF tout en tenant les boutons PTT et (-) enfoncés simultanément. La radio fait entendre les tonalités du mode de clonage, suivies de l'invite vocale « *Cloning Mode, Serial* » (Mode de clonage, Série).

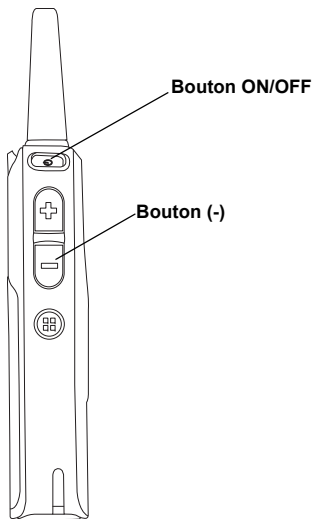

Allumez la radio en appuyant sur le bouton ON/OFF tout en enfonçant simultanément les boutons PTT et (-) pour accéder au mode de clonage.

Bouton PTT (Push-To-Talk)

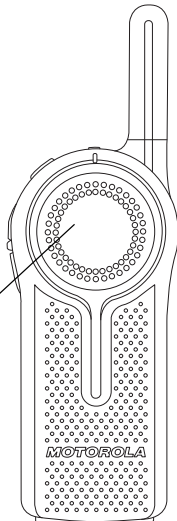

## Clonage avec un chargeur multi-unités (MUC) (accessoire en option)

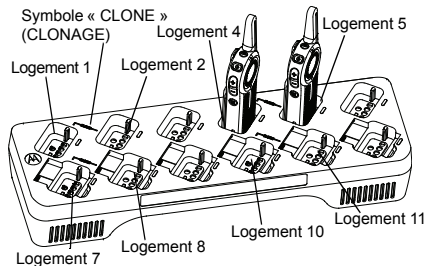

Pour cloner des radios en utilisant le MUC, vous devez disposer d'au moins deux radios :

- une radio source (radio dont les profils doivent être clonés ou copiés) et
- une radio cible (radio vers laquelle les profils de la radio source seront clonés)

La radio source doit être placée dans le logement 1, 4, 7 ou 10 et la radio cible, dans le logement 2, 5, 8 ou 11 en utilisant l'une des paires de logements du MUC ci-dessous :

- 1 et 2,
- 4 et 5,
- 7 et 8, ou
- 10 et 11.

Durant le clonage, il n'est pas nécessaire que le chargeur MUC soit relié à une source d'alimentation; toutefois, TOUTES les radios doivent contenir une batterie chargée.

1. Allumez la radio cible et placez-la dans l'un des logements cibles du MUC.
2. Allumez la radio source selon la séquence ci-dessous :
  - au moment de mettre la radio en marche, appuyez simultanément sur les boutons PTT et (-).
  - Tenez ces boutons enfoncés pendant trois secondes, c'est-à-dire, jusqu'à ce que vous entendiez les tonalités et l'invite vocale « Clone Mode Serial » (Mode de clonage, Série).
3. Placez la radio source dans le logement source apparié au logement cible choisi à l'étape 1. Enfoncez et relâchez le bouton (+).

- Une fois le clonage terminé, la radio source annoncera « *pass* » (réussi) ou « *fail* » (échec du clonage).
- Lorsque vous avez terminé le processus de clonage, éteignez et rallumez les radios, ou encore, appuyez longuement sur le bouton PTT pour quitter le mode de clonage.

Pour commander le MUC, indiquez le numéro de pièce PMLN7136\_.

**Remarques :**

- Si le clonage échoue, reportez-vous à « Que faire si le clonage échoue? » à la page 105.
- Les radios cibles et les radios sources appariées doivent utiliser la même bande de fréquence pour assurer la réussite du clonage.
- Les numéros des logements du MUC doivent être lus de la gauche vers la droite, le logo Motorola Solutions étant tourné vers l'avant.

## Clonage de la radio au moyen du câble de clonage de radio à radio (R2R) (accessoire en option)

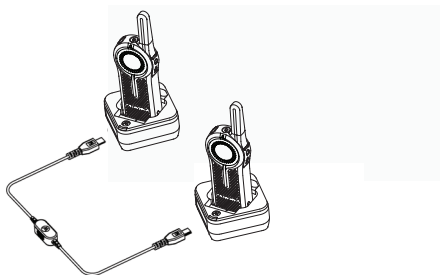

**Remarque :** Utilisez le câble de clonage portant le numéro de pièce HKKN4028\_.

### Consignes d'utilisation

- Avant de commencer le processus de clonage, assurez-vous d'avoir sous la main :
  - un câble de clonage (numéro de pièce : HKKN4028\_),
  - une batterie entièrement chargée dans chaque radio,
  - deux chargeurs à unité simple (SUC) pour le clonage des radios Série DLR.
  - Éteignez les radios et

2. débranchez tous les câbles (câbles d'alimentation ou USB) des SUC.
3. Branchez une extrémité du miniconnecteur USB du câble de clonage dans le premier SUC et l'autre extrémité, dans le second SUC.

**Remarque :** Pendant le processus de clonage, les SUC ne seront pas alimentés. Les batteries ne seront pas chargées. Seule la communication de données est établie entre les deux radios.

4. Allumez la radio cible et placez-la dans l'un des SUC.
5. Allumez la radio source selon la séquence ci-dessous :
  - au moment de mettre la radio en marche, appuyez simultanément sur les boutons PTT et (-). Tenez ces boutons enfoncés pendant trois secondes, c'est-à-dire, jusqu'à ce que vous entendiez une tonalité et l'invite vocale « *Clone Mode Serial* » (Mode de clonage, Série).
  - Placez la radio source dans son SUC. Enfoncez et relâchez le bouton (+).
6. Une fois le clonage terminé, la radio source annoncera « *pass* » (clonage réussi) ou « *fail* » (échec du clonage).

7. Lorsque vous avez terminé le processus de clonage, éteignez et rallumez les radios, ou encore, appuyez longuement sur le bouton PTT pour quitter le mode de clonage.

### **Que faire si le clonage échoue?**

Une fois le clonage terminé, la radio fera entendre l'invite vocale « *Fail* » (Échec) pour indiquer que le clonage a échoué. En cas d'échec du clonage, suivez chacune des étapes ci-dessous avant de faire une nouvelle tentative de clonage.

1. Assurez-vous que les batteries des deux radios sont totalement chargées.
2. Assurez-vous que le câble de clonage est bien connecté dans les deux SUC et qu'il est réglé en mode de clonage.
3. Assurez-vous que la batterie est bien insérée dans la radio.
4. Assurez-vous qu'il n'y a pas de saleté dans le support de charge ou sur les bornes de la radio.
5. Assurez-vous que la radio cible est bien allumée.
6. Assurez-vous que la radio source est bien en mode de clonage.

7. Assurez-vous que les deux radios sont du même type (c.-à-d., Série DLR), qu'elles se trouvent dans la même zone et qu'elles ont la même puissance de transmission.

**Remarque :** Ce câble de clonage est conçu pour fonctionner uniquement avec des SUC PMLN hts7140\_ de Motorola Solutions compatibles.

Pour commander la trousse de câble de clonage, indiquez le numéro de pièce HKKN4028\_. Pour plus d'informations sur les accessoires, reportez-vous à « Accessoires » à la page 121.

## Clonage du numéro d'ID du PROFIL sans fil

La fonction PROFILE ID Number Wireless Cloning (clonage sans fil du numéro d'ID DU PROFIL) permet de cloner le numéro d'ID DE PROFIL de toutes les radios de votre parc, **sans** pour autant cloner les paramètres radio (par exemple, la configuration des fonctions Top Button [Bouton supérieur], Microphone Gain [Gain du microphone], Radio Name [Nom de la radio]) pour les étendre à l'ensemble des radios. L'ID DE PROFIL sans fil permet de conserver les paramètres propres à chaque radio, tout en configurant les radios de sorte qu'elles utilisent le même numéro d'ID DE PROFIL. Il est également utile si vous n'avez pas de câble de programmation, de câble de clonage ou de PC sous la main.

Pour effectuer le clonage sans fil du numéro d'ID DU PROFIL :

1. Allumez la radio source selon la séquence ci-dessous :
  - au moment de mettre la radio en marche, appuyez simultanément sur les boutons PTT et (-).



- Tenez ces boutons enfoncés pendant trois secondes, c'est-à-dire, jusqu'à ce que vous entendiez les tonalités et l'invite vocale « *Clone Mode Serial* » (Mode de clonage, Série).
  - Enfoncez et relâchez le bouton (-); la radio source fait entendre l'invite vocale « *Wireless* » (Sans fil).
2. Allumez la radio cible selon la séquence ci-dessous :
- au moment de mettre la radio en marche, appuyez simultanément sur les boutons PTT et (-).
  - Tenez ces boutons enfoncés pendant trois secondes, c'est-à-dire, jusqu'à ce que vous entendiez les tonalités et l'invite vocale « *Clone Mode Serial* » (Mode de clonage, Série).

**Remarque :** Évitez de mettre des radios allumées (plus de 7 radios) dans un récipient, autre que le MUC, où elles sont tassées, se touchant l'une l'autre.

3. Enfoncez et relâchez le bouton (+) de la radio source pour lancer le clonage sans fil du numéro d'ID DE PROFIL. La radio émet un signal sonore.

4. Une fois le clonage terminé, la radio source annoncera « *pass* » (réussi) ou « *fail* » (échec du clonage).
5. La radio source reçoit les données du numéro d'ID DE PROFIL. La radio source annonce « *pass* » (clonage réussi) ou « *fail* » (échec du clonage).

## VOYANT D'ÉTAT DU MODE DE CLONAGE

Pour activer le mode de clonage, tenez enfoncés les boutons PTT et (-) simultanément tout en allumant la radio.

Tableau 1 : Voyant d'état du mode de clonage

État du mode de clonage	Voyant DEL	Message vocal ou tonalité
Mode de clonage (réglage par défaut : Serial [Série])	Rouge, double clignotement	« <i>Clone Mode, Serial</i> » (Mode clonage, Série)
Passage en mode de clonage sans fil [initié avec le bouton (-)]	Rouge, double clignotement	« <i>Wireless</i> » (Sans fil)
Passage en mode de clonage série [initié avec le bouton (-)]	Rouge, double clignotement	« <i>Serial</i> » (Série)
Clonage [initié avec le bouton (+)] - Clonage en cours	Rouge, allumé en continu	Tonalités de clonage
Clonage réussi	Non disponible	« <i>Pass</i> » (Réussi)
Échec du clonage	Non disponible	« <i>Fail</i> » (Échec)

<i>Symptôme</i>	<i>Essayez ceci...</i>
Absence d'alimentation	<p>Rechargez ou remplacez la batterie au lithium-ion.</p> <p>Des températures de fonctionnement extrêmes peuvent diminuer l'autonomie de la batterie.</p> <p>Consultez la section « À propos de la batterie lithium-ion » à la page 14.</p>
Impossible de lire les données de la radio (à l'aide du CPS)	<p>Assurez-vous qu'une extrémité du câble de programmation est branchée à la radio et que l'autre extrémité est branchée dans le port USB. Vérifiez que le commutateur du câble de programmation est réglé sur « <b>Digital</b> » (Numérique) (ou « <b>Flash</b> » [Flash] si vous utilisez un modèle de câble de programmation plus ancien). Assurez-vous que la radio est installée correctement dans le SUC (contact adéquat entre la radio et le chargeur).</p>
La radio génère une tonalité continue quand vous appuyez sur le bouton PTT	<p>En mode de réception, la radio est incapable d'émettre, puisque le niveau de priorité du mode de réception est plus élevé que celui du mode de transmission. Appuyez à nouveau sur le bouton PTT lorsque vous quittez le mode de réception.</p> <p>Voir « Émission et réception » à la page 29.</p>
La radio est incapable d'émettre quand vous appuyez sur le bouton PTT	<p>La radio est incapable d'émettre parce que d'autres utilisateurs se servent actuellement du canal. Faites une autre tentative après vous être assurée qu'aucun autre utilisateur n'est en train de parler. Par défaut, le bouton PTT de la radio est désactivé si une oreillette est branchée dans la radio. Assurez-vous d'utiliser l'oreillette PTT en ligne de l'oreillette pour transmettre.</p>

<b>Symptôme</b>	<b>Essayez ceci...</b>
Vous entendez la conversation entre d'autres utilisateurs qui ne se servent pas de votre canal	Si vous entendez les conversations d'autres utilisateurs qui ne font pas partie de votre parc de radios, cela signifie que votre radio utilise la même ID de profil que les radios de ces autres utilisateurs. Il est fort probable que votre radio, comme les leurs, utilisent l'ID de profil par défaut « 0000 ». Personnalisez votre ID DE PROFIL en attribuant votre propre numéro d'ID à quatre chiffres à toutes vos radios. Reportez-vous à la « PROFILE ID Number (Numéro d'ID DU PROFIL) » à la page 38 pour plus d'information.
Vous entendez des crépitements quand personne ne parle	Il arrive que les utilisateurs enfoncent le bouton PTT par inadvertance quand ils transportent leur radio à la ceinture ou dans leur poche. Le cas échéant, la radio commence à émettre et occupe le canal, ce qui produit des bruits inhabituels. L'utilisation d'une oreillette aide à prévenir ce problème. Assurez-vous que tous les membres de votre équipe savent comment utiliser leur radio de la manière appropriée.
Qualité audio insuffisante	Les paramètres des radios peuvent ne pas concorder. Vérifiez que les paramètres sont les mêmes pour toutes les radios. Ouvrez le mode de configuration avancée et ajustez le gain de sensibilité du microphone (MIC Gain [Gain MIC]).
Brouillage audio/sons robotisés	La technologie numérique a comme avantage de vous procurer une expérience audio d'une grande netteté dans les limites de votre zone de couverture. Cependant, quand vous approchez des limites de votre portée de communication, juste avant de perdre le signal radio, du brouillage audio peut survenir. Assurez-vous que vous êtes dans les limites de votre zone de couverture radio pour éviter ce problème.

<b>Symptôme</b>	<b>Essayez ceci...</b>
Transmission audio faible	Quand vous parlez, tenez la radio à la verticale, à 1-2 cm de votre bouche. Si vous utilisez un microphone, tenez-le à 2-3 cm de votre bouche quand vous parlez.
Quand vous parlez dans votre radio, une tonalité bruyante interrompt la conversation	<p>Quand vous parlez dans la radio, assurez-vous de ne pas relâcher le bouton PTT un seul instant. Que vous utilisiez le bouton PTT de la radio ou le PTT en ligne d'une oreillette, assurez-vous de tenir le bouton PTT bien enfoncé tant que parlez. Si vous relâchez le bouton PTT pendant la transmission et que vous tentez immédiatement de l'enfoncer de nouveau, la radio fera entendre une tonalité de refus de grande intensité.</p> <p>Si vous appuyez sur le bouton PTT pour transmettre et que vous recevez une tonalité occupée au lieu d'une TPT, cela signifie que le canal est non disponible ou occupé, ou encore, qu'aucun utilisateur ne se trouve à portée de transmission.</p>
Portée de communication limitée	<p>La présence de structures en acier ou en béton, de feuillage dense, de bâtiments ou de véhicules peuvent diminuer la portée de communication. Les radios doivent être en ligne directe pour obtenir une bonne qualité de transmission.</p> <p>La portée de communication de la radio est diminuée si vous la portez près du corps, par exemple, dans votre poche ou à votre ceinture. Changez l'emplacement de la radio. Pour augmenter la portée et la couverture, éliminez les obstacles. Les radios ont une meilleure couverture dans les bâtiments industriels et commerciaux.</p> <p>Consultez la section « Émission et réception » à la page 29.</p>

<b>Symptôme</b>	<b>Essayez ceci...</b>
La radio fait entendre un bruit d'écho	Toutes les radios produisent un écho vocal/audio élevé quand elles sont trop proches les unes des autres et que leur intensité de volume est trop élevée. Baissez le volume de votre radio. L'utilisation d'oreillettes peut également contribuer à réduire le bruit audio produit par les radios placées à faible distance les unes des autres.
Message non transmis ou reçu	<p>Assurez-vous de relâcher complètement le bouton PTT quand vous transmettez.</p> <p>Assurez-vous que les paramètres et l'ID DE PROFIL des radios sont identiques. Assurez-vous que les radios utilisent le même canal. Attendez que la tonalité Autorisation de discussion soit émise avant de parler. Si vous ne le faites pas, les premiers mots de votre communication risquent d'être coupés. Reportez-vous à l'« Émission et réception » à la page 29 pour plus d'information.</p> <p>Rechargez, remplacez ou réinstallez les batteries. Voir « Émission et réception » à la page 29.</p> <p>La présence d'obstacles ou l'utilisation à l'intérieur d'un bâtiment ou d'un véhicule peuvent être associées à de l'interférence. Changez d'emplacement. Voir « Émission et réception » à la page 29.</p>
Statique ou interférence excessive	<p>Les radios sont trop proches; elles doivent être éloignées d'au moins 1,5 m (5 pi).</p> <p>Les radios sont trop éloignées ou des obstacles gênent la transmission. Voir « Émission et réception » à la page 29.</p>

<b>Symptôme</b>	<b>Essayez ceci...</b>
Batteries faibles	<p>Rechargez ou remplacez la batterie au lithium-ion.</p> <p>Des températures de fonctionnement extrêmes peuvent diminuer l'autonomie de la batterie.</p> <p>Voir « À propos de la batterie lithium-ion » à la page 14.</p>
Le voyant à DEL du chargeur ne clignote pas	<p>Vérifiez que la radio/batterie est correctement insérée dans le support de charge, que les bornes de la batterie et du chargeur sont propres et que la broche de charge est convenablement insérée.</p> <p>Reportez-vous à « Charge de la batterie avec le support de charge pour unité simple DLR (SUC) » à la page 20 « Voyants à DEL du chargeur Série DLR » à la page 23 et à « Installation de la batterie au lithium-ion (Li-Ion) » à la page 16.</p>
L'indicateur de batterie faible clignote, même si les batteries sont neuves	<p>Reportez-vous à « Installation de la batterie au lithium-ion (Li-Ion) » à la page 16 et à « À propos de la batterie lithium-ion » à la page 14.</p>
La batterie ne se charge pas, même si elle a été placée dans le support de charge pendant un long moment	<p>Vérifiez que le support de charge est bien branché et compatible avec la source d'alimentation utilisée.</p> <p>Reportez-vous à « Charge de la batterie avec le support de charge pour unité simple DLR (SUC) » à la page 20 et à « Charge d'une batterie autonome » à la page 21.</p> <p>Vérifiez si les voyants à DEL du chargeur indiquant la présence d'un problème. Voir « Voyants à DEL du chargeur Série DLR » à la page 23.</p>

**Remarque :** Si une valeur utilisée pour une fonction de la radio semble ne pas correspondre à la valeur par défaut ou à la valeur préprogrammée, vérifiez si un profil personnalisé a été programmé dans la radio à partir du CPS.

Pour des questions ou des commentaires à propos de ce produit, veuillez joindre Motorola Solutions au 1-800-448-6866 ou visitez notre site, à [www.motorolasolutions.com/DLR](http://www.motorolasolutions.com/DLR).



## UTILISATION ET ENTRETIEN



Ne plongez pas la radio dans l'eau

Si la radio est immergée dans l'eau...



Éteignez la radio et retirez les batteries

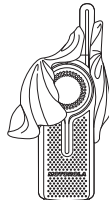

Séchez avec un chiffon doux

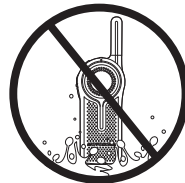

N'utilisez pas la radio avant qu'elle soit complètement sèche

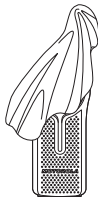

Utilisez un chiffon doux humide pour nettoyer l'extérieur



N'utilisez pas d'alcool ni de solutions nettoyantes

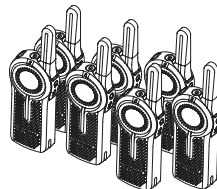

Évitez de mettre des radios allumées (plus de 7 radios) où elles sont tassées, se touchant l'une l'autre

## Remarques

# GARANTIE LIMITÉE DE MOTOROLA SOLUTIONS POUR LES ÉTATS-UNIS ET LE CANADA

## Ce que couvre la garantie

Sous réserve des exclusions définies ci-après, Motorola Solutions, Inc. garantit que ses téléphones, téléavertisseurs et radios bidirectionnelles pour usage grand public et professionnel (à l'exclusion des radios pour usage commercial, gouvernemental ou industriel) qui utilisent le service radio familial (FRS) ou le service radio mobile général, les accessoires de marque Motorola Solutions ou certifiés par Motorola Solutions qui sont vendus pour être utilisés avec ces produits (« Accessoires ») et les logiciels de Motorola Solutions contenus dans un cédérom ou un autre support tangible qui sont vendus pour être utilisés avec ces produits (« Logiciels ») sont exempts de défaut de matériau et de fabrication dans des conditions normales d'utilisation grand public pour la ou les périodes précisées ci-dessous.

Cette garantie limitée est une garantie exclusive au consommateur, et elle s'applique de la manière suivante aux nouveaux produits, accessoires et logiciels de Motorola Solutions achetés par des

consommateurs aux États-Unis, qui sont accompagnés de la présente garantie écrite :

## Produits et accessoires

Produits couverts par la garantie	Durée de la couverture
<b>Produits et accessoires</b> tels que définis ci-dessus, sous réserve d'autres dispositions dans la présente garantie.	<b>Un (1) an</b> à compter de la date d'achat par le premier utilisateur final du produit, sous réserve d'autres dispositions dans la présente garantie.
<b>Accessoires et étuis décoratifs.</b> Couvercles, cadrans, boîtiers PhoneWrap™ et étuis décoratifs.	<b>Garantie limitée à vie</b> pour la durée d'appartenance au premier acheteur du produit.
<b>Accessoires pour radios bidirectionnelles d'usage commercial</b>	<b>Un (1) an</b> à compter de la date d'achat par le premier utilisateur du produit.
<b>Produits et accessoires réparés ou remplacés.</b>	<b>Durée restante de la garantie d'origine ou quatre-vingt-dix (90) jours</b> à compter de la date du retour effectué par le client, selon la période la plus longue.
<b>Radio bidirectionnelle</b>	<b>Deux (2) ans</b> à compter de la date d'achat par l'acheteur initial du Produit.

GARANTIE LIMITÉE DE MOTOROLA  
SOLUTIONS POUR LES ÉTATS-UNIS  
ET LE CANADA

## Exclusions

**Usure normale.** L'entretien périodique, les réparations et le remplacement de pièces rendus nécessaires par l'usure normale ne sont pas couverts par la garantie.

**Batteries.** La garantie limitée ne s'applique qu'aux batteries dont la capacité de charge complète tombe en dessous de 80 % de leur capacité nominale et aux batteries qui fuient.

**Usage anormal et abusif.** Les défauts ou dommages résultant de : (a) l'utilisation ou le rangement inapproprié, l'usage anormal ou abusif, les accidents ou la négligence comme les dommages physiques (fissures, égratignures, etc.) à la surface du produit découlant d'une mauvaise utilisation; (b) le contact avec des liquides, l'eau, la pluie, l'humidité extrême ou une forte transpiration, le sable, la saleté ou toute chose semblable, la chaleur extrême ou la nourriture; (c) l'utilisation de produits ou d'accessoires à des fins commerciales ou à toutes fins soumettant le produit ou l'accessoire à un usage ou des conditions hors du commun; et (d) tout autre acte dont Motorola Solutions n'est pas responsable ne sont pas couverts par la garantie.

## Utilisation de produits et accessoires non fabriqués par Motorola Solutions.

Les défauts ou dommages résultant de l'utilisation de produits, d'accessoires, de logiciels ou de tout autre périphérique non certifié ou de marque autre que Motorola Solutions ne sont pas couverts par la garantie.

## Réparations ou modifications non autorisées.

Les défauts ou dommages résultant de la réparation, de l'essai, de l'ajustement, de l'installation, de l'entretien, de l'altération ou de la modification, de quelque manière que ce soit, par toute entité autre que Motorola Solutions ou ses centres de service autorisés ne sont pas couverts par la garantie.

**Produits altérés.** Les Produits ou Accessoires dont : (a) le numéro de série ou l'étiquette de date a été enlevé, altéré ou oblitéré; (b) le sceau est brisé ou affiche des signes évidents de manipulation; (c) les numéros de série des cartes ne correspondent pas, et (d) les pièces ou le boîtier sont de marque autre ou non conformes à Motorola Solutions ne sont pas couverts par la garantie.

**Services de communication.** Les défauts, dommages ou défaillances du produit, de l'accessoire ou du logiciel causés par tout service de communication ou signal auquel vous êtes abonné ou que vous utilisez avec le produit, l'accessoire ou le logiciel, ne sont pas couverts par la garantie.

## Logiciels

Produits couverts par la garantie	Durée de la couverture
<b>Logiciels.</b> S'applique uniquement aux défauts matériels du support contenant la copie du logiciel (p. ex. CD-ROM ou disquette).	<b>Quatre-vingt-dix (90) jours</b> à compter de la date d'achat.

## Exclusions

### Logiciel contenu sur un support matériel.

Motorola Solutions ne garantit pas que ce logiciel satisfera vos exigences ou qu'il fonctionnera en association avec des applications matérielles ou logicielles fournies par des tiers ni que le fonctionnement des produits logiciels se déroulera sans interruption et sans erreur ni que les

anomalies présentes dans le logiciel seront corrigées.

### Logiciel NON contenu sur un support matériel.

Tout logiciel non fourni sur support matériel (p. ex. les logiciels téléchargés à partir d'Internet) est offert « tel quel » et sans garantie.

## QUI EST COUVERT?

Cette garantie s'applique uniquement au premier acheteur final et n'est pas transférable.

## SERVICE DE GARANTIE OU AUTRES RENSEIGNEMENTS

Adressez-vous à votre point de vente Motorola Solutions.

## AVIS DE DROITS D'AUTEUR DU LOGICIEL

Les produits Motorola Solutions décrits dans le présent manuel peuvent inclure un logiciel, sauvegardé dans la mémoire des semi-conducteurs ou ailleurs, et dont les droits d'auteur appartiennent à Motorola Solutions ou à un tiers. La législation américaine et d'autres pays protège certains droits exclusifs que possèdent Motorola Solutions et les fournisseurs tiers de logiciels sur des logiciels protégés par le droit d'auteur, tels que le droit exclusif de distribuer ou de reproduire le logiciel protégé par le droit d'auteur. Par conséquent, tout logiciel protégé par le droit d'auteur et qui est compris dans les produits Motorola Solutions ne peut être modifié, désassemblé, distribué ou reproduit de quelque façon que ce soit dans la mesure prévue par la loi. De plus, l'achat de produits Motorola Solutions ne signifie pas accorder, directement ou implicitement, par préclusion ou autre moyen, une quelconque licence en vertu des droits d'auteur, des brevets ou des applications brevetées de Motorola Solutions ou d'un fournisseur tiers de logiciels, sauf la licence d'utilisation normale, non exclusive, sans droit d'auteur et prévue par la loi lors de la vente d'un produit.

## AVIS RELATIF AUX BREVETS

Ce produit est protégé par un ou plusieurs des brevets déposés aux États-Unis suivants :  
5896277 5894292 5864752 5699006 5742484  
D408396 D399821 D387758 D389158 5894592  
5893027 5789098 5734975 5861850 D395882  
D383745 D389827 D389139 5929825 5926514  
5953640 6071640 D413022 D416252 D416893  
D433001

## ASSURANCES DÉCOULANT DES LOIS SUR L'EXPORTATION

Ce produit est régi par les règlements sur l'exportation des États-Unis d'Amérique. Les gouvernements des États-Unis d'Amérique peuvent restreindre l'exportation ou la réexportation de ce produit vers certaines destinations. Pour de plus amples informations, veuillez communiquer avec le Department of Commerce des É.-U.

**Pour des questions ou des commentaires à propos de ce produit, veuillez communiquer avec Motorola Solutions au 1-800-448-6866, ou encore, visitez notre site Web, à [www.motorolasolutions.com/DLR](http://www.motorolasolutions.com/DLR).**

# ACCESSOIRES

## ACCESSOIRES AUDIO

N° de pièce	Description
HKLN4599_	Écouteur avec PTT, microphone et connecteur mince
HKLN4601_	Écouteur de surveillance avec PTT et connecteur mince
HKLN4604_	Écouteur pivotant avec PTT et connecteur mince
HKLN4606_	Haut-parleur/microphone distant avec PTT et connecteur mince
HKLN4608_	Tube acoustique transparent, pièce de rechange

## BATTERIE

N° de pièce	Description
HKNN4013_	Batterie au lithium-ion 1800 mAh

## CÂBLES

N° de pièce	Description
HKKN4027_	Ensemble de câble CPS pour radio d'usage professionnel
HKKN4028_	Ensemble de câble de clonage pour radio d'usage professionnel

**CHARGEURS**

N° de pièce	Description
PMLN7140_	Ensemble de support de charge pour unité simple DLR (SUC)
PMLN7136_	Ensemble de chargeur multi-unités 12 compartiments DLR (MUC)

**ACCESSOIRES DE TRANSPORT**

N° de pièce	Description
HKLN4615_	Ensemble de pince de ceinture pivotante DLR

MOTOROLA, MOTO, MOTOROLA SOLUTIONS et le logotype au M stylisé sont des marques de commerce ou des marques déposées de Motorola Trademark Holdings, LLC et sont utilisées sous licence. Toutes les autres marques de commerce sont la propriété de leurs titulaires respectifs.

© 2015 et 2018 Motorola Solutions, Inc. Tous droits réservés.







**MOTOROLA SOLUTIONS**

Motorola Solutions, Inc.  
500 W Monroe Street  
Chicago, IL 60661 U.S.A.  
<http://www.motorolasolutions.com>



**MN001132A01-AB**

